

DMX6523DABS

MONITOR CON RICEVITORE
ISTRUZIONI PER L'USO

JVCKENWOOD Corporation

- Informazioni aggiornate (il Manuale di istruzioni più recente, aggiornamenti di sistema, nuove funzioni, ecc.) sono disponibili da <https://www.kenwood.com/cs/ce/>.



Indice

Prima dell'uso 4

Precauzioni	4
Come utilizzare questo manuale	5

Funzioni di base 6

Funzioni dei pulsanti sul pannello frontale.....	6
Accensione dell'unità.....	6
Per iniziare.....	7
Regolazione del volume	8
Uso dello schermo tattile	8
Descrizione della schermata HOME.....	9
Descrizioni schermata di selezione sorgente... 9	
Descrizioni schermata di controllo sorgente.....	11
Menu a comparsa.....	12
Schermata di elenco.....	12

APP 13

Funzionamento di Apple CarPlay.....	13
Funzionamento di Android Auto™	15
Funzionamento di Wireless Mirroring per iPhone	16
Funzionamento di Wireless Mirroring per gli smartphone Android	18

USB 20

Connessione di un dispositivo USB	20
Funzionamento di base USB	20
Funzione di ricerca.....	22

Radio 23

Funzioni di base della radio.....	23
Funzione di memorizzazione.....	24
Funzione di selezione	24
Informazioni sul traffico	25
Configurazione radio	25

Radio digitale 26

Funzionamento di base della radio digitale ... 26	
Memorizzazione del servizio nella memoria preselezionata	27
Funzione di selezione	27
Informazioni sul traffico	28
Configurazione radio digitale	29

Controllo Bluetooth 30

Informazioni sull'uso delle periferiche Bluetooth®.....	30
Registrare il dispositivo Bluetooth	31
Configurazione della connessione.....	31
Riproduzione del dispositivo audio Bluetooth.....	33
Utilizzo dell'unità vivavoce	34
Configurazione vivavoce	37

Altri componenti esterni 38

Telecamera di visualizzazione.....	38
------------------------------------	----

Impostazioni **40**

Impostazione della schermata Monitor	40
Impostazione del sistema	40
Impostazione interfaccia utente.....	41
Impostazione speciale.....	42
Impostazione display.....	42
Impostazione di AV.....	43
Configurazione della connessione.....	44

Regolazione audio **46**

Impostazione altoparlante/X'over.....	46
Regolazione generale dell'audio	47
Controllo equalizzatore.....	48
Offset volume	49
Effetti sonori.....	49
Posizione di ascolto/DTA	50

Telecomando **51**

Funzioni dei tasti del telecomando	52
--	----

Collegamenti/Installazione **53**

Prima dell'installazione	53
Installazione dell'unità	54

Risoluzione dei problemi **60**

Problemi e soluzioni	60
Messaggi di errore.....	60

Appendice **61**

Supporti e file riproducibili.....	61
Specifiche.....	62
Informazioni su questa unità	64

Prima dell'uso

IMPORTANTE

- Leggere attentamente il presente manuale per garantire un uso corretto prima di utilizzare questo prodotto. È particolarmente importante leggere e osservare le note di AVVERTENZA e ATTENZIONE contenute nel presente manuale. Conservare il manuale in un luogo sicuro e accessibile per riferimenti futuri.

Precauzioni

▲ AVVERTENZE

■ Per prevenire lesioni o incendi, adottare le seguenti precauzioni:

- Per prevenire cortocircuiti, non mettere né lasciare mai oggetti metallici (quali monete o attrezzi di metallo) all'interno dell'unità.
- Non fissare a lungo il display dell'unità durante la guida.
- Se si verificano problemi durante l'installazione, consultare il rivenditore KENWOOD.

■ Precauzioni per l'uso di questa unità

- Prima di acquistare accessori opzionali, verificare con il rivenditore KENWOOD che siano compatibili con il proprio modello e che siano utilizzabili nel proprio Paese.
- È possibile selezionare la lingua di visualizzazione di menu, tag dei file audio, ecc. Vedere **Impostazione interfaccia utente (P.41)**.
- Le funzioni Radio Data System o Radio Broadcast Data System non funzionano se tale servizio non è fornito dalle emittenti.

■ Protezione del monitor

- Per evitare che il monitor si danneggi, non toccarlo con una penna a sfera o oggetti simili appuntiti.

■ Pulizia dell'unità

- Se il frontalino di questa unità è macchiato, pulirlo con un panno morbido asciutto come ad esempio un panno al silicone. Se il frontalino è molto macchiato, rimuovere la macchia con un panno imbevuto di un detergente neutro, quindi ripulirlo con un panno morbido pulito e asciutto.

NOTA

- Non applicare detergenti spray direttamente sull'unità: si rischia di danneggiare i componenti meccanici. Pulendo il frontalino con un panno non morbido o usando un liquido volatile come diluente o alcol si rischia di graffiare la superficie o di cancellare le serigrafie.

■ Reset dell'unità

- Se l'unità o l'unità collegata non funziona correttamente, eseguirne il ripristino. Premere il pulsante <Reset>. L'unità ritorna alle impostazioni di fabbrica.

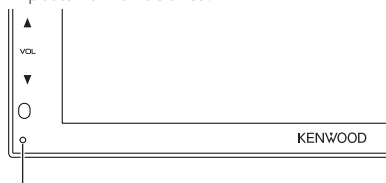

Pulsante di ripristino

NOTA

- Scollegare il dispositivo USB prima di premere il tasto <Reset>. Premendo il pulsante <Reset> con il dispositivo USB collegato si possono danneggiare i dati memorizzati nel dispositivo USB. Per le modalità di scollegamento del dispositivo USB, vedere Scollegare il dispositivo USB (P.20).
- Quando l'unità viene accesa dopo il ripristino, compare la schermata di CONFIGURAZIONE iniziale. Vedere Configurazione iniziale (P.7).

Acquisizione del segnale GPS

Alla prima accensione di quest'unità, occorre attendere che il sistema acquisisca per la prima volta i segnali dal satellite. Questa operazione potrebbe durare diversi minuti. Per accelerare l'operazione, accertarsi che il veicolo sia all'esterno, in una zona aperta, lontano da edifici e da alberi alti.

Dopo la prima acquisizione dei segnali dal satellite, le volte successive l'operazione avverrà molto più rapidamente.

Precauzione per gli utenti di smartphone

- Eseguire simultaneamente più applicazioni sullo smartphone durante la condivisione dello schermo pone un onere notevole sul microprocessore del telefono, il che potrebbe influire sulla comunicazione e sulle prestazioni.
- Per ottenere i migliori risultati durante l'accoppiamento con il ricevitore KENWOOD, assicurarsi di chiudere tutte le applicazioni non utilizzate.

Come utilizzare questo manuale

- Le immagini delle schermate e dei pannelli riportate in questo manuale sono esempi utilizzati per spiegare il funzionamento. Per questo motivo, possono differire dalle schermate o dai pannelli utilizzati.
- **Lingua delle indicazioni:** A scopo illustrativo si fa uso di indicazioni in lingua inglese. È possibile selezionare la lingua di visualizzazione dal menu **SETUP**. Vedere **Impostazione interfaccia utente (P.41)**.



Questo simbolo sul prodotto indica la presenza di importanti istruzioni per l'uso e la manutenzione nel presente manuale.

Assicurarsi di leggere attentamente le istruzioni in questo manuale.

Funzioni di base

Funzioni dei pulsanti sul pannello frontale

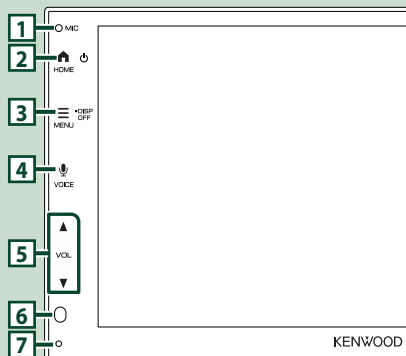

NOTA

- Le immagini dei pannelli riportate in questa guida sono esempi utilizzati per spiegare in modo chiaro il funzionamento. Per questo motivo, possono differire dagli effettivi pannelli.
- Il rumore all'interno del veicolo durante una chiamata potrebbe comprometterne la qualità. Se la qualità della chiamata è scarsa, si consiglia di impostare la ventola del condizionatore d'aria sul valore più basso.

Denominazione • Funzione

1	Microfono integrato • Parlare tramite la modalità vivavoce Bluetooth quando è collegato un telefono Bluetooth.
2	HOME • Viene visualizzata la schermata HOME (P.9). • Tenere premuto per spegnere l'alimentazione. • Se l'alimentazione è disinserita, la inserisce.
3	MENU • Visualizza la schermata del menu a comparsa. • Tenere premuto per spegnere lo schermo.

Denominazione • Funzione

4	VOICE • Visualizza la schermata Riconoscimento vocale (P.35). • Quando né Apple CarPlay, né Android Auto™, né un telefono vivavoce Bluetooth è collegato, tenendo premuto viene visualizzata la finestra di dialogo di attesa per l'accoppiamento Bluetooth.
5	▼, ▲ (VOL) • Regola il volume. Il volume aumenta fino a 15 quando si tiene premuto ▲.
6	Sensore remoto • Riceve il segnale del telecomando.
7	Ripristino • Se l'unità o l'unità collegata non funzionano correttamente, premendo questo pulsante l'unità ritorna alle impostazioni iniziali.

Accensione dell'unità

1 Premere il tasto HOME.

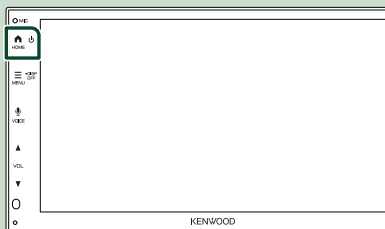

► L'unità si accende.

● Per spegnere l'unità:

1 Tenere premuto il tasto HOME.

NOTA

- Se questa è la prima accensione dell'unità dopo l'installazione, occorre eseguire la configurazione iniziale (P.7).

Per iniziare

Impostazione iniziale

Eseguire questa impostazione quando si utilizza l'unità per la prima volta.

1 Impostare ogni voce come segue.



■ Language

Seleziona la lingua utilizzata per la schermata di controllo e le voci di impostazione. La lingua predefinita è "British English(en)".

- ① Sfiare **Language**.
- ② Selezionare la lingua desiderata.
- ③ Sfiare **Close**.

■ Clock

Imposta la sincronizzazione dell'orologio e lo regola.

Per la descrizione dettagliata del funzionamento, vedere **Regolazione della data e dell'ora (P.7)**.

■ Camera

Impostare i parametri per la telecamera.

- ① Sfiare **Camera**.
- ② Impostare ciascuna voce e sfiorare .

Per la descrizione dettagliata del funzionamento, vedere **Impostazione della telecamera (P.38)**.

■ DEMO

Impostare il modo dimostrativo. L'impostazione predefinita è "ON".

- ① Sfiare **DEMO** e impostare **ON** o **OFF**.

2 Sfiare **Finish**.

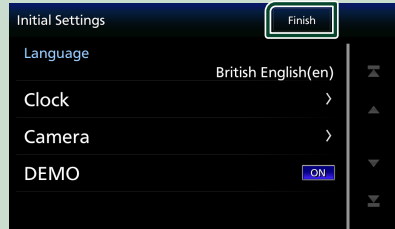

NOTA

- Queste impostazioni possono essere effettuate dal menu SETUP. Vedere **Impostazioni (P.40)**.

Regolazione della data e dell'ora

1 Premere il tasto **MENU**.

- Viene visualizzato il menu a comparsa.

2 Sfiare .



- Viene visualizzata la schermata SETUP Menu.

3 Sfiare **User Interface**.



- Viene visualizzata la schermata User Interface.

4 Impostare ogni voce come segue.

Scorrere la pagina per visualizzare le voci nascoste.

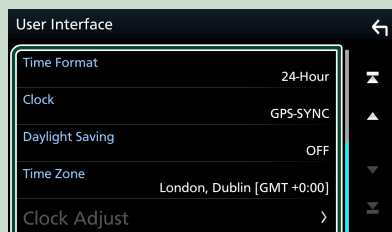

■ Time Format

Selezionare il formato di visualizzazione dell'ora.

12-Hour / 24-Hour (Predefinito)

■ Clock

GPS-SYNC (predefinito): sincronizza l'ora dell'orologio con il GPS.

Manual: Impostare l'orologio manualmente.

■ Daylight Saving

(Non utilizzata quando l'orologio viene impostato manualmente)

Attivare questa opzione selezionando l'ora aggiuntiva per l'ora legale (se disponibile nella propria zona residenziale).

OFF (Predefinito)/ **+1 hr. / +30 min.**

■ Time Zone

Selezionare il fuso orario.

■ Clock Adjust

Se si seleziona **Manual** per Orologio, regolare data e ora manualmente.

NOTA

- Impostare la data e l'ora. Se non sono impostate, alcune funzioni potrebbero non essere disponibili.

Regolazione del volume

Per regolare il volume (da 0 a 40),

Premere ▲ per aumentare e premere ▼ per diminuire.

Tenendo premuto ▲ il volume aumenta in modo continuo sino al livello 15.



Uso dello schermo tattile

Per effettuare operazioni di selezione, visualizzare la schermata del menu, cambiare pagina ecc. si deve toccare brevemente, toccare a lungo oppure passare con un movimento veloce orizzontale o verticale il dito sullo schermo.

● Toccare

Toccare lievemente lo schermo per selezionare un elemento.

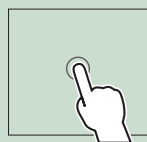

● Toccare a lungo

Toccare sullo schermo l'elemento desiderato mantenendovi il dito sino a quando si ottiene una nuova visualizzazione o appare un messaggio.

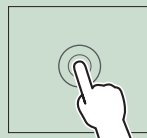

● Passata orizzontale del dito

Fare scorrere rapidamente il dito a destra o a sinistra per cambiare pagina.

È possibile far scorrere le schermate di elenchi sfiorando lo schermo con un dito con movimenti verso l'alto o il basso.



● Passata verticale del dito

Fare scorrere rapidamente il dito in su o in giù per fare scorrere la schermata.



Descrizione della schermata HOME

La maggior parte delle funzioni può essere eseguita dalla schermata HOME.



- 1 • Viene visualizzata la schermata di controllo della sorgente corrente.
- 2 • Informazioni sulla sorgente corrente
- 3 • Visualizza la schermata di selezione sorgente. **(P.10)**
- 4 • Icone di scorciatoia delle sorgenti di riproduzione **(P.10)**
- 5 • Visualizza la schermata Vivavoce. **(P.34)**
• Quando ci si connette come Apple CarPlay o Android Auto, funziona come il telefono fornito in Apple CarPlay o Android Auto.

Visualizzare la schermata HOME

- 1 Premere il tasto **HOME**.



- Compare la schermata HOME.

Descrizioni schermata di selezione sorgente

Nella schermata di selezione sorgente è possibile visualizzare tutte le sorgenti e le opzioni di riproduzione.

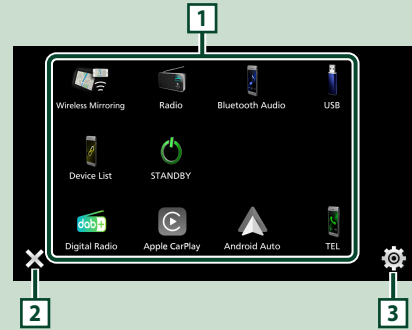

- 1 • Cambia la sorgente di riproduzione. Per le sorgenti di riproduzione, vedere **Selezionare la sorgente di riproduzione (P.10)**.
- 2 • Ritorna alla schermata precedente.
- 3 • Visualizza la schermata del menu CONFIGURAZIONE. **(P.40)**

Selezionare la sorgente di riproduzione

1 Sfiurare sulla schermata HOME.

Da questa schermata, è possibile selezionare le seguenti sorgenti e funzioni.

	<ul style="list-style-type: none"> Passa alla trasmissione Radio Digitale. (P.26)
	<ul style="list-style-type: none"> Passa alla schermata Apple CarPlay dall'iPhone collegato. (P.13)
	<ul style="list-style-type: none"> Passa alla schermata Android Auto dallo smartphone Android collegato. (P.15)
	<ul style="list-style-type: none"> Visualizza la schermata Vivavoce. (P.34) Quando né Apple CarPlay, né Android Auto, né un telefono vivavoce Bluetooth è collegato, viene visualizzato il messaggio "Disconnected" nello schermo TEL. Quando ci si connette come Apple CarPlay o Android Auto, funziona come il telefono fornito in Apple CarPlay o Android Auto.
	<ul style="list-style-type: none"> Passa alla schermata Wireless Mirroring dallo smartphone iPhone o Android collegato. (P.16, P.18) È necessario collegare lo smartphone iPhone o Android con l'applicazione "MirrorAPP+™" installata.
	<ul style="list-style-type: none"> Passa alla trasmissione radio. (P.23)
	<ul style="list-style-type: none"> Riproduce un lettore audio Bluetooth. (P.33)
	<ul style="list-style-type: none"> Riproduce i file contenuti in un dispositivo USB. (P.20)
	<ul style="list-style-type: none"> Riproduce un iPhone. Se l'iPhone è collegato tramite USB quando la funzione CarPlay è disattivata sul lato dell'iPhone, la sorgente USB passa alla sorgente iPhone. Solo alcune funzioni della sorgente USB possono essere utilizzate con la sorgente iPhone.
	<ul style="list-style-type: none"> Viene visualizzata la schermata Elenco dispositivi. (P.32)
	<ul style="list-style-type: none"> Mette in standby l'unità. (P.10)

Per selezionare la sorgente di riproduzione sulla schermata HOME

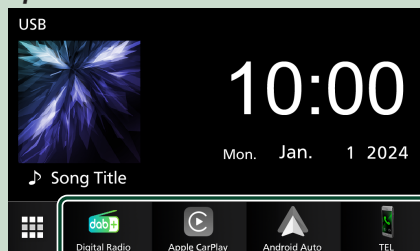

I 4 elementi visualizzati come icone grandi nella schermata di selezione delle sorgente appaiono nella schermata HOME.

È possibile cambiare le voci visualizzate in quest'area personalizzando la schermata di selezione sorgente. **(P.11)**

Mettere in standby l'unità

1 Sfiurare sulla schermata HOME.

2 Sfiurare **STANDBY**.

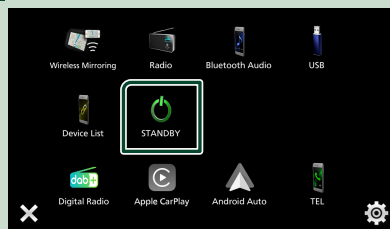

Personalizzare i tasti scorciatoia sulla schermata HOME

È possibile disporre la posizione delle icone delle sorgenti come desiderato.

- 1 Sfiurare  sulla schermata HOME.
- 2 Sfiurare e tenere premuta l'icona che si desidera spostare per accedere alla modalità di personalizzazione.
- 3 Trascinarla nel punto desiderato.

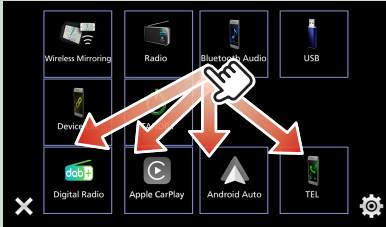

Descrizioni schermata di controllo sorgente

Alcune funzioni possono essere azionate dalla maggior parte delle schermate.

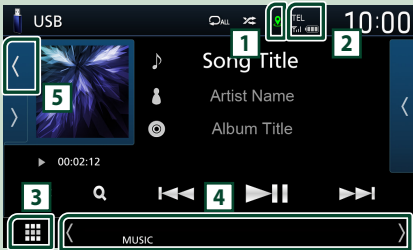

Indicatori



Menu secondario



Visualizza lo stato della connessione GPS e lo stato della ricezione.

- : l'antenna GPS è collegata e il GPS è in fase di ricezione.
- : l'antenna GPS è collegata, ma il GPS non viene ricevuto.
- : l'antenna GPS non è collegata.

Il colore del cerchio inferiore indica lo stato di calcolo. Il cerchio inferiore lampeggia in rosso durante la misurazione e diventa verde al termine della misurazione.



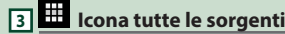

Informazioni sul dispositivo Bluetooth connesso.





Visualizza tutte le sorgenti.



•  : La schermata secondaria cambia ogni volta che viene sfiorata. Si può anche cambiare la schermata secondaria passando il dito a destra o a sinistra sullo schermo.

• Icone sorgente di scelta rapida: La sorgente passa a quella impostata con una scorciatoia. Per l'impostazione scorciatoia, fare riferimento a **Personalizzare i tasti scorciatoia sulla schermata HOME (P.11)**.

• Menu secondario

- : Funzionamento quando si tocca l'icona: Il primo tocco scurisce lo schermo, il secondo, il terzo e il quarto tocco scurisce ulteriormente lo schermo e il quinto tocco riporta lo schermo alla luminosità originale.
- : Visualizza la schermata dell'Equalizzatore grafico. **(P.48)**
- : Visualizza la schermata APP (Apple CarPlay/Android Auto) **(P.13)**.

• Indicatori: Visualizza la condizione attuale della sorgente e così via.

- **MUTE**: La funzione Mute è attiva.
- **LOUD**: La funzione di controllo del volume è attiva.



È possibile selezionare se visualizzare una copertina e le informazioni sulla canzone o solo le informazioni sulla canzone in maggiore dettaglio.

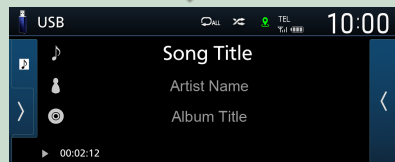
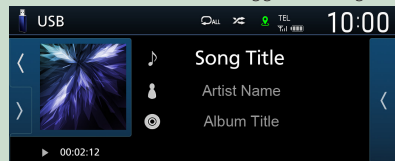

Menu a comparsa

1 Premere il tasto **MENU**.



► Viene visualizzato il menu a comparsa.

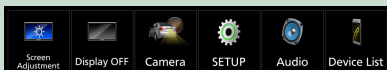

Le voci del menu sono le seguenti.

	• Visualizza la schermata Regolazione schermo. (P.40)
	• Spegne il display. (P.12)
	• Visualizza la telecamera di visualizzazione. (P.38)
	• Visualizza la schermata del menu CONFIGURAZIONE. (P.40)
	• Visualizza la schermata del menu di regolazione audio. (P.46)
	• Viene visualizzata la schermata Elenco dispositivi. (P.32)

Spegnere lo schermo

1 Selezionare nel menu a comparsa.

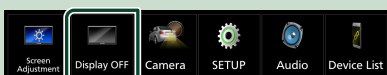

● Per attivare lo schermo

1 Sfiocare il display.

Schermata di elenco

Nelle schermate ad elenco della maggior parte delle sorgenti ci sono alcune funzioni comuni.

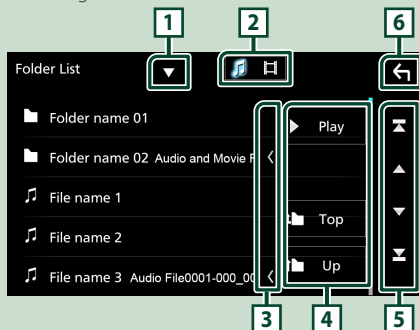

Visualizza la finestra di selezione del tipo di elenco.



Visualizza l'elenco dei file musicali/video.



Scorre il testo visualizzato.



Vengono visualizzati qui i tasti con varie funzioni.

- **Play** : Riproduce tutti i brani nella cartella contenente il brano attuale.
- **Up** / **Top** : Sposta al livello gerarchico superiore.



È possibile cambiare la pagina in modo da visualizzare più voci premendo / .

- / : Visualizza la prima o l'ultima pagina.



Ritorna alla schermata precedente.

NOTA

- I tasti che non possono essere attivati dalla schermata elenco non sono visualizzati.

APP

Funzionamento di Apple CarPlay

Apple CarPlay è un modo di usare l'iPhone in macchina più intelligente e sicuro. Apple CarPlay prende le cose che si desiderano fare con l'iPhone durante la guida e le visualizza sullo schermo del prodotto. In questo modo si possono ottenere indicazioni, effettuare chiamate, inviare e ricevere messaggi e ascoltare musica dall'iPhone durante la guida. È possibile anche utilizzare il controllo vocale Siri per rendere più facile l'azionamento dell'iPhone.

Per i dettagli su Apple CarPlay, visitare <https://www.apple.com/ios/carplay/>.

NOTA

- Se l'iPhone non funziona nel modo desiderato, provare a riavviarlo spegnendolo e riaccendendolo.

Dispositivi compatibili con iPhone

È possibile utilizzare Apple CarPlay con i seguenti modelli di iPhone.

- iPhone 15 Pro Max
- iPhone 15 Pro
- iPhone 15 Plus
- iPhone 15
- iPhone 14 Pro Max
- iPhone 14 Pro
- iPhone 14 Plus
- iPhone 14
- iPhone 13 Pro Max
- iPhone 13 Pro
- iPhone 13
- iPhone 13 mini
- iPhone 12 Pro Max
- iPhone 12 Pro
- iPhone 12
- iPhone 12 mini
- iPhone SE (2ª generazione)
- iPhone 11 Pro Max
- iPhone 11 Pro
- iPhone 11
- iPhone XS Max
- iPhone XS
- iPhone XR
- iPhone X
- iPhone 8 Plus
- iPhone 8
- iPhone 7 Plus
- iPhone 7
- iPhone SE
- iPhone 6s Plus
- iPhone 6s

Preparazione

Collegamento cablato

- 1 Collegare l'iPhone con il cavo USB corrispondente al connettore. (P.59)
- 2 Sbloccare l'iPhone.

NOTA

- A seconda del connettore iPhone, utilizzare un cavo USB Lightning Apple originale o un cavo USB-IF certificato da USB-C® a USB-A. Se si utilizza un cavo non certificato, potrebbe non funzionare correttamente.

Collegamento wireless

È possibile selezionare l'iPhone registrato in **Device List** e utilizzarlo come dispositivo Apple CarPlay. Vedere **Registrare il dispositivo Bluetooth (P.31)** e **Cambiare il dispositivo collegato (P.32)**.

NOTA

- Attivare la funzione Bluetooth e la funzione Wi-Fi di un iPhone.
- Se sono stati registrati due o più iPhone, selezionare l'iPhone da utilizzare come sorgente **Apple CarPlay**. Vedere **Cambiare il dispositivo collegato (P.32)**.
- È necessario collegare l'antenna GPS per utilizzare un Apple CarPlay wireless.
- Quando la connessione Wi-Fi non è disponibile, viene visualizzata la schermata HOME.
- Non è possibile utilizzare Apple CarPlay se la funzione è disattivata azionando l'iPhone alla configurazione funzionale.

Tasti di comando e app disponibili sulla schermata Home di Apple CarPlay

È possibile usare le app dell'iPhone connesso.

Le voci visualizzate e la lingua usata sullo schermo sono diversi tra i dispositivi connessi.

Per accedere alla modalità Apple CarPlay, toccare l'icona **Apple CarPlay** sulla schermata di selezione della sorgente. **(P.10)**

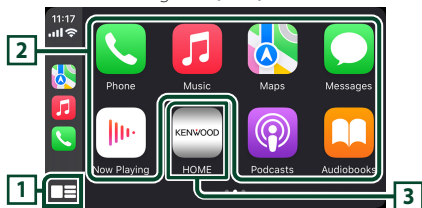

1 *

- Visualizza la schermata Home di Apple CarPlay.
- Sfiurare e tenere per attivare Siri.

2 Tasti applicazione

Avviano l'applicazione.

3 HOME

Esce dalla schermata Apple CarPlay e visualizza la schermata Home.

* Il design dell'icona potrebbe cambiare a seconda della versione di iOS.

Per uscire dalla schermata Apple CarPlay

- 1 Premere il tasto **HOME**.

Usare Siri

È possibile attivare Siri.

- 1 Premere il pulsante **VOICE**.



- 2 Parlare a Siri.

Passare alla schermata Apple CarPlay durante l'ascolto di un'altra sorgente

- 1 Premere il tasto **HOME**.
➤ Compare la schermata HOME.
- 2 Sfiurare **Apple CarPlay**.

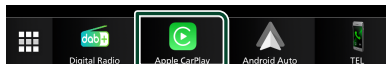

NOTA

- Quando viene visualizzata la schermata Apple CarPlay mentre si ascolta l'audio da un'altra sorgente, se si utilizza un'app che produce audio tramite Apple CarPlay, la sorgente passa ad Apple CarPlay.

Funzionamento di Android Auto™

Android Auto consente di utilizzare le funzioni dello smartphone Android comode per la guida. È possibile accedere facilmente alla guida percorso, effettuare chiamate, ascoltare musica e accedere a funzioni comode sullo smartphone Android durante la guida.

Per i dettagli su Android Auto, visitare <https://www.android.com/auto/> e <https://support.google.com/androidauto>.

NOTA

- Se lo smartphone Android non funziona nel modo desiderato, provare a riavviarlo spegnendolo e riaccendendolo.

Smartphone Android compatibile

È possibile utilizzare Android Auto con smartphone Android della versione Android 8.0 o successive.

NOTA

- Android Auto potrebbe non essere disponibile su tutti i dispositivi e non è disponibile in tutti i Paesi o le regioni.
- Le versioni Android compatibili sono soggette a modifiche senza preavviso.

Preparazione

Collegamento cablato

1 Collegare uno smartphone Android tramite un terminale USB. (P.59)

Per usare la funzione vivavoce, collegare lo smartphone Android tramite Bluetooth.

2 Sbloccare lo smartphone Android.

Collegamento wireless

È possibile selezionare lo smartphone Android registrato in **Device List** e utilizzarlo come dispositivo Android Auto. Vedere **Registrazione del dispositivo Bluetooth (P.31)** e **Cambiare il dispositivo collegato (P.32)**.

NOTA

- Attivare la funzione Bluetooth e la funzione Wi-Fi dello smartphone Android.
- Se sono stati registrati due o più smartphone Android, selezionare lo smartphone Android da utilizzare come sorgente Android Auto. Vedere **Cambiare il dispositivo collegato (P.32)**.
- Quando la connessione Wi-Fi non è disponibile, viene visualizzata la schermata HOME.

Tasti di comando e app disponibili sulla schermata di Android Auto

È possibile eseguire le operazioni delle app dello smartphone Android connesso.

Le voci visualizzate sullo schermo sono diverse tra gli smartphone Android collegati.

Per accedere alla modalità Android Auto, toccare l'icona **Android Auto** nella schermata di selezione sorgente. (P.10)

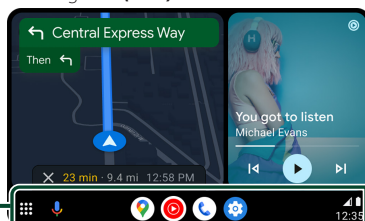

1 Tasti applicazioni/informazioni

Avviano l'applicazione o visualizzano le informazioni.

Per uscire dalla schermata Android Auto

1 Premere il tasto HOME.

1 Uso dei comandi vocali

1 Premere il pulsante VOICE.



2 Iniziare a parlare.

Per annullare

1 Premere il pulsante VOICE.

Passare alla schermata Android Auto durante l'ascolto di un'altra sorgente

- 1 Premere il tasto **HOME**.
 - Compare la schermata HOME.
- 2 Sfiore **Android Auto**.



NOTA

- Quando viene visualizzata la schermata Android Auto mentre si ascolta l'audio da un'altra sorgente, se si utilizza un'app che produce audio tramite Android Auto, la sorgente passa ad Android Auto.

Funzionamento di Wireless Mirroring per iPhone

È possibile visualizzare e controllare l'app sull'unità mentre l'iPhone è collegato mediante Bluetooth. Per utilizzare Wireless Mirroring, seguire le istruzioni sull'iPhone.

NOTA

- Quando si utilizza Wireless Mirroring, parcheggiare in un luogo sicuro. Durante la guida, la schermata dell'iPhone non verrà visualizzata sul display di questa unità.
- È possibile che alcuni contenuti e applicazioni non vengano visualizzati o che l'audio non venga riprodotto per motivi di copyright.
- Se l'iPhone non funziona nel modo desiderato, provare a riavviarlo spegnendolo e riaccendendolo.

Preparazione

- 1 Scaricare l'app **Mirroring da App store**.

Installare l'ultima versione dell'applicazione Mirroring "MirrorAPP+" sull'iPhone.

NOTA

- Andare alla pagina web MirrorAPP+ su App Store per verificare la compatibilità.
- Questa applicazione non viene fornita da JVCKENWOOD.
JVCKENWOOD declina ogni responsabilità di eventuali danni subiti dal cliente in relazione all'uso dell'applicazione, fatta eccezione per i casi in cui tali danni vengano causati da dolo o colpa grave di JVCKENWOOD.

Connessione di un iPhone

- 1 Premere il tasto **MENU**.
 - Viene visualizzato il menu a comparsa.
- 2 Sfiare .
 - Compare la schermata Elenco dispositivi.
- 3 Sfiare .
- 4 Avviare l'app **Mirroring sull'iPhone**.
L'iPhone si collega al Wi-Fi dell'unità.
Toccare **Screen Mirror** per avviare l'app Mirroring.
Toccare **Start Broadcast** per avviare la cattura dello schermo dell'iPhone.
È possibile visualizzare la stessa schermata dell'iPhone sul monitor dell'unità.
- 5 Inizia a goderti Mirroring.

NOTA

- Quando viene visualizzato un annuncio pubblicitario, toccare **Close** per chiuderlo.
- Quando l'orientamento dello schermo dell'iPhone è bloccato, sbloccarlo.

Operazione di mirroring

- 1 Utilizzare il proprio iPhone per attivare l'app Mirroring, quindi collegarlo a questa unità.
- 2 Premere il tasto **HOME**.
- 3 Sfiare .
- 4 Sfiare **Wireless Mirroring**.

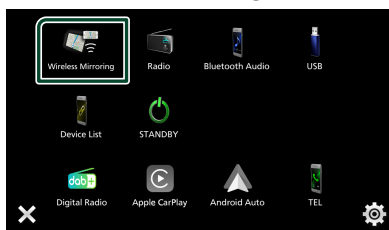

Pulsanti operativi

- 1 Sfiare  in basso a sinistra dello schermo.



- Viene visualizzato il menu operativo.



- 1 

Visualizza la schermata Home di iPhone.

- 2 

Visualizza la schermata multitasking di iPhone.

- 3 

Visualizza la schermata del menu CONFIGURAZIONE.

Funzionamento di Wireless Mirroring per gli smartphone Android

È possibile visualizzare e controllare l'app sull'unità mentre lo smartphone Android è collegato mediante Bluetooth.

Per utilizzare Wireless Mirroring, seguire le istruzioni sullo smartphone Android.

NOTA

- Quando si utilizza Wireless Mirroring, parcheggiare in un luogo sicuro. Durante la guida, la schermata dello smartphone Android non verrà visualizzata sul display di questa unità.
- È possibile che alcuni contenuti e applicazioni non vengano visualizzati o che l'audio non venga riprodotto per motivi di copyright.
- Se lo smartphone Android non funziona nel modo desiderato, provare a riavviarlo spegnendolo e riaccendendolo.

Preparazione

1 Scaricare l'app Mirroring da Google Play.

Installare l'ultima versione dell'applicazione Mirroring "MirrorAPP+" sullo smartphone Android.

NOTA

- Andare alla pagina web MirrorAPP+ su Google Play per verificare la compatibilità.
- Questa applicazione non viene fornita da JVCケンウッド. JVCケンウッド declina ogni responsabilità di eventuali danni subiti dal cliente in relazione all'uso dell'applicazione, fatta eccezione per i casi in cui tali danni vengano causati da dolo o colpa grave di JVCケンウッド.

Connessione di uno smartphone Android

1 Premere il tasto **MENU**.

➤ Viene visualizzato il menu a comparsa.

2 Sfiore .

➤ Compare la schermata Elenco dispositivi.

3 Sfiore .

4 Avviare l'app Mirroring sullo smartphone Android e scansionare il codice QR con l'app.

Lo smartphone Android si collega al Wi-Fi dell'unità.

Sfiore **Start now** per avviare la cattura dello schermo Android.

5 Inizia a goderti Mirroring.

NOTA

- Quando viene visualizzato un annuncio pubblicitario, toccare **Close** per chiuderlo.

Operazione di mirroring

1 Utilizzare il proprio smartphone Android per attivare l'app Mirroring, quindi collegarlo a questa unità.

2 Premere il tasto **HOME**.

3 Sfiore .

4 Sfiore **Wireless Mirroring**.

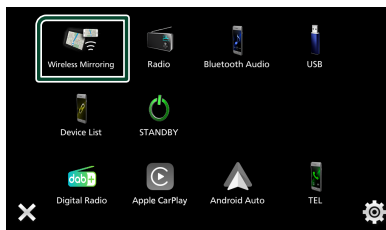

- Al termine dell'annuncio pubblicitario dell'app, è possibile visualizzare la stessa schermata dello smartphone Android sul monitor dell'unità.

Pulsanti operativi

- 1** Sfiocare  in basso a sinistra dello schermo.

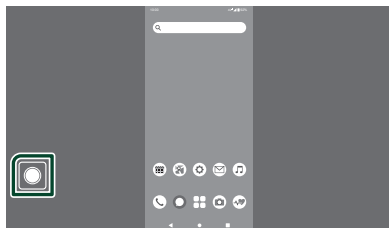

- Viene visualizzato il menu operativo.



Funziona nello stesso modo del pulsante Indietro sullo smartphone Android.



Funziona nello stesso modo del pulsante Home sullo smartphone Android.



Funziona nello stesso modo del pulsante Panoramica app sullo smartphone Android.



Visualizza la schermata del menu CONFIGURAZIONE.



Ruota automaticamente la schermata in modo che corrisponda all'orientamento dello smartphone.



Visualizza la schermata in orientamento verticale indipendentemente dall'orientamento dello smartphone.



Visualizza la schermata in orientamento orizzontale indipendentemente dall'orientamento dello smartphone.

USB

Connessione di un dispositivo USB

- 1 Collegare il dispositivo USB con il cavo USB. (P.57)

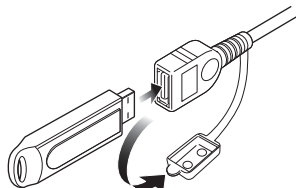

- 2 Premere il tasto **HOME**.
- 3 Sfiore .
- 4 Sfiore **USB**. (P.10)

Disconnettere il dispositivo USB

- 1 Premere il tasto **HOME**.
- 2 Sfiore .
- 3 Sfiore una sorgente diversa da **USB**.
- 4 Scollegare il dispositivo USB.

Dispositivi USB utilizzabili

Su quest'unità è possibile usare una memoria di massa USB.

In questo manuale il termine "USB device" indica un dispositivo di memoria flash.

• Informazioni sul sistema file

Il sistema file deve essere tra quelli elencati di seguito.

- FAT16
- FAT32
- exFAT
- NTFS

NOTA

- Installare il dispositivo USB in un punto che non comprometta la sicurezza della guida.
- Non è possibile collegare un dispositivo USB attraverso un hub USB e un lettore multischede.
- Eseguire backup dei file audio usati con questa unità. I file possono essere cancellati a seconda delle condizioni operative del dispositivo USB. Non è previsto nessun risarcimento per i danni derivanti dalla cancellazione dei dati.

Funzionamento di base USB

La maggior parte delle funzioni possono essere comandate dalla schermata Source control e dalla schermata Playback.

Schermata di controllo

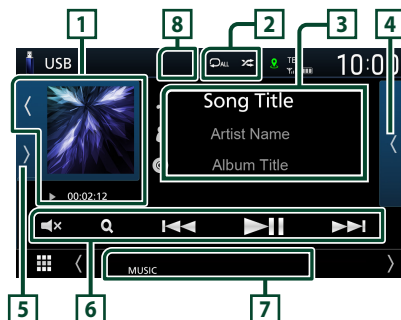

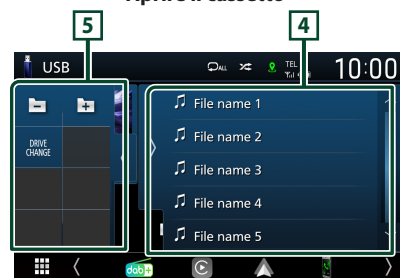

Aprire il cassetto



1 Copertina/Indicatore della modalità di riproduzione/Tempo di riproduzione





Viene visualizzata la copertina del file attualmente in riproduzione.



- Sfiorendo  /  è possibile nascondere/visualizzare l'area copertina.

- , , ecc.: Indicatore della modalità di riproduzione attuale

- I significati delle singole icone sono i seguenti:
- ▶ (riproduzione), ▶▶ (avanzamento veloce), ◀◀ (riavvolgimento veloce), || (pausa).

2 /

-  : Ripete il brano/la cartella correnti. Ogni volta che si sfiora il tasto, la modalità di ripetizione commuta nella seguente sequenza: Ripetizione file () , Ripetizione cartella () , Ripeti tutto ()



-  : Riproduce in modo casuale tutti i brani contenuti nella cartella corrente. Ogni volta che si sfiora il tasto, la modalità di riproduzione casuale commuta nella seguente sequenza; Riproduzione casuale file () , Riproduzione casuale disattivata ()

3 Informazioni su brano

Visualizza le informazioni sul file attuale.



Sono visualizzati solo un nome file e un nome cartella se non sono presenti informazioni tag.



4 Elenco contenuti

Sfiorare  sul lato destro dello schermo per visualizzare l'Elenco contenuti. Toccare  per chiudere l'elenco.







Visualizza l'elenco in riproduzione. Quando si sfiora il nome di una traccia o di un file si avvia la riproduzione.

5 Pannello delle funzioni

Sfiorare  sul lato sinistro dello schermo per visualizzare il pannello delle funzioni. Sfiorare  per chiudere il pannello.

-   : ricerca la cartella precedente/ successiva.
- **DRIVE CHANGE** : commuta tra le partizioni in una memoria USB frammentata in più partizioni (fino a 2 unità).
- **ASPECT** (Solo durante la riproduzione video): Selezionare la modalità di visualizzazione della schermata.
 - Full** : Cambia il rapporto aspetto del video e lo visualizza completamente sullo schermo.
 - Normal** : Display con rapporto 4:3.
 - Auto** : Visualizza i video completamente in verticale o in orizzontale senza modificare il rapporto.

6 Tasti operativi

-  : Cerca un brano/un file. Per i dettagli della funzione di ricerca, vedere **Funzione di ricerca (P.22)**.
-   : Cerca il brano/file precedente/ successivo.
Sfiorare e mantenere il contatto per avanzare/ tornare indietro velocemente.
-   : Riproduce o mette in pausa.
-   : Sfiorare per disattivare o non disattivare l'audio.

7 Voci indicatore

- **VIDEO** : Identifica un file video.
- **MUSIC** : Identifica un file musicale.

8 Nascondi (solo file video)

Sfiorare per nascondere i tasti operativi.

Schermata video



9 Ricerca area file (solo file video)

Sfiorare per ricercare il file successivo/precedente.

10 Area visualizzazione tasti (solo file video)

Sfiorare per visualizzare la schermata di controllo.

Funzione di ricerca

È possibile ricercare file musicali o video con le funzioni indicate di seguito.

1 Sfiore .

2 Sfiore .



3 Selezionare il tipo di elenco.



NOTA

- Per le operazioni nella schermata elenco, vedere **Schermata di elenco (P.12)**.

Ricerca categoria

Consente di ricercare un file selezionando la categoria.

1 Sfiore **Category List**.

2 Selezionare se cercare per file audio .

3 Sfiore la categoria desiderata.

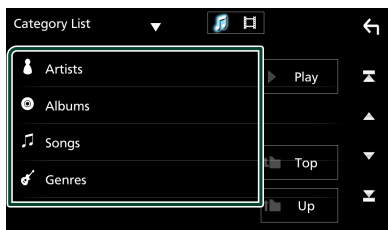

➤ Viene visualizzato l'elenco corrispondente alla selezione effettuata.

4 Sfiore per selezionare la voce desiderata dall'elenco. Ripetere l'operazione fino a trovare il file desiderato.

Ricerca collegamento (solo file audio)

Consente di cercare un file dello stesso artista/album/genere del brano corrente.

1 Sfiore **Link Search**.

2 Sfiore il tipo di tag desiderato. È possibile selezionare tra artista, album e genere.

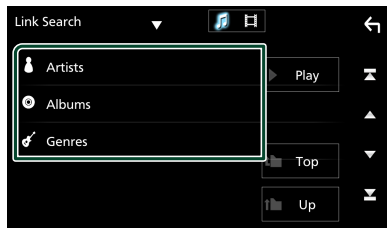

➤ Viene visualizzato l'elenco corrispondente alla selezione effettuata.

3 Sfiore la voce desiderata dall'elenco dei contenuti.

Ricerca cartella

Consente di ricercare un file secondo la gerarchia.

1 Sfiore **Folder List**.

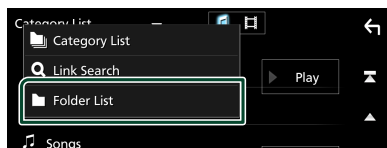

2 Selezionare se ricercare file audio  o file video .

3 Sfiore la cartella desiderata.



Quando si sfiora una cartella, viene visualizzato il relativo contenuto.

4 Sfiore per selezionare la voce desiderata dall'elenco. Ripetere l'operazione fino a trovare il file desiderato.

Radio

Funzioni di base della radio

La maggior parte delle funzioni possono essere comandate dalla schermata Source control.

Per accedere alla sorgente Radio, sfiorare l'icona **Radio** nella schermata di selezione sorgente. (P.10)

Schermata di controllo



Aprire il cassetto



1 Visualizzazione delle informazioni

Visualizza le informazioni della stazione attuale: Frequenza

Sfiorando è possibile commutare tra contenuto A e contenuto B.

- Contenuto A: Nome PS, Radio Text, Genere PTY
- Contenuto B: Radio Text plus, Titolo Artista

Preset#: Numero preselezione

2 Modalità di ricerca

Commuta la modalità di ricerca nella seguente sequenza; **AUTO1**, **AUTO2**, **MANUAL**.

- **AUTO1**: Consente di sintonizzare automaticamente una stazione con una buona ricezione.
- **AUTO2**: Consente di sintonizzare le stazioni nella memoria una dopo l'altra.
- **MANUAL**: Cambia manualmente alla frequenza successiva.

3 Tasti operativi

- : Sintonizza una stazione. Il metodo di commutazione delle frequenze può essere modificato (vedere 2 nella tabella).
- : Sfiorare per disattivare o non disattivare l'audio.

4 Elenco stazioni memorizzate

- Toccare due volte sul lato destro dello schermo per visualizzare l'elenco stazioni memorizzate. Toccare per chiudere l'elenco.
- Richiama la stazione memorizzata.
- Se toccato per 2 secondi, memorizza la stazione attualmente in ricezione nella memoria.

5 Pannello delle funzioni

Toccare la parte sinistra dello schermo per visualizzare il pannello delle funzioni. Toccare nuovamente per chiudere il pannello.

- **TI** (solo FM): Attiva la modalità Informazioni sul traffico. Per i dettagli, vedere **Informazioni sul traffico (P.25)**.
- **SETUP** (solo FM): Visualizza la schermata CONFIGURAZIONE sintonizzatore. Per i dettagli, vedere **Configurazione radio (P.25)**.
- **PTY** (solo FM): Ricerca un programma impostando il tipo di programma. Per i dettagli, vedere **Ricerca per tipo di programma (P.24)**.
- **AME**: Preseleziona le stazioni automaticamente. Per i dettagli, vedere **Memorizzazione automatica (P.24)**.
- **MONO** (solo FM): Selezionare la ricezione monofonica.
- **LO.S** (solo FM): Attiva o disattiva la sintonizzazione delle emittenti locali.

6 FM AM

Cambia la banda.

7 Voci indicatore

- **ST**: È in corso la ricezione di trasmissioni stereo.
- **MONO**: La funzione per la ricezione forzosamente monofonica è attiva.
- **TI**: Indica lo stato di ricezione delle informazioni sul traffico.
 - Bianco: Ricezione TP.
 - Arancione: Nessuna ricezione TP.

Radio

- **LOS**: La funzione di sintonizzazione delle emittenti locali è attiva.
- **AF**: La funzione di ricerca AF è attiva.
- **RDS**: Indica lo stato della stazione Radio Data System quando la funzione AF è attiva.
Bianco: Ricezione Radio Data System.
Arancione: Nessuna ricezione Radio Data System.
- **EON**: La stazione Radio Data System sta trasmettendo informazioni EON (Enhanced Other Networks).

Funzione di memorizzazione

Memorizzazione automatica

Consente di memorizzare automaticamente le stazioni che offrono una buona ricezione.

1 Sfiore il tasto della banda desiderata.

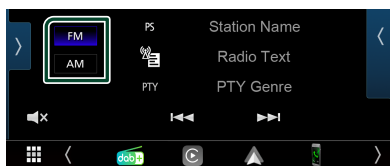

2 Sfiore > sul lato sinistro dello schermo. Sfiore AME.

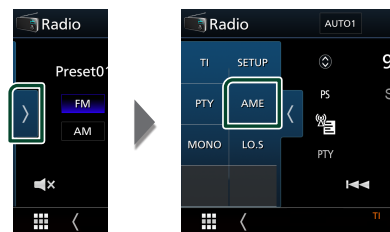

- Viene visualizzata una schermata di conferma.

3 Sfiore Yes.

- Inizia la memorizzazione automatica.

Memorizzazione manuale

È possibile memorizzare la stazione di ricezione corrente nella memoria.

1 Selezionare una stazione che si desidera memorizzare.

2 Sfiore FM# (#: 1-24) o AM# (#: 1-12) nell'elenco preimpostato in cui si intende memorizzare la stazione per 2 secondi.

Funzione di selezione

Selezione predefinita

È possibile elencare e selezionare le stazioni memorizzate.

1 Sfiore < due volte sul lato destro dello schermo. Selezionare una stazione dall'elenco.

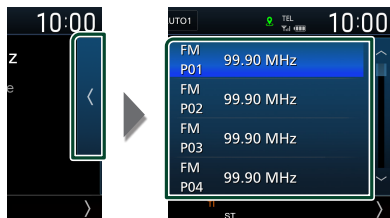

Ricerca per tipo di programma (solo FM)

È possibile sintonizzarsi su una stazione con un tipo di programma specifico quando si ascolta una frequenza FM.

1 Sfiore > sul lato sinistro dello schermo. Sfiore PTY.

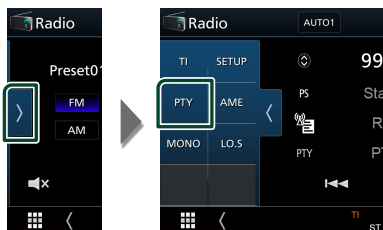

- Compare la schermata PTY Search (Ricerca PTY).

2 Selezionare un tipo di programma dall'elenco.

3 Sfiore Search.

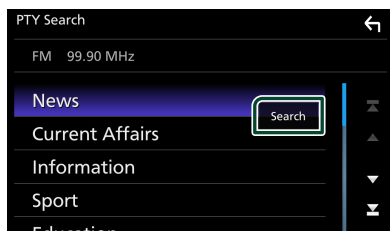

È possibile ricercare una stazione che trasmette il tipo di programma selezionato.

Informazioni sul traffico (solo FM)

È possibile ascoltare e guardare automaticamente le informazioni sul traffico quando inizia la trasmissione di un bollettino sul traffico. Tuttavia, questa funzione richiede un Radio Data System che includa le informazioni TI.

- 1 Sfiore **>** sul lato sinistro dello schermo. Toccare **TI**.

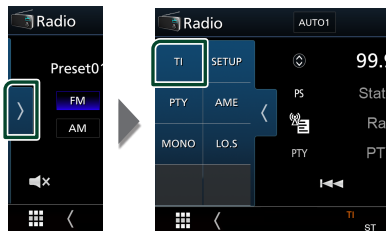

- La modalità Informazioni sul traffico è impostata.

Quando la trasmissione del bollettino sul traffico ha inizio

La schermata delle informazioni sul traffico viene visualizzata automaticamente.

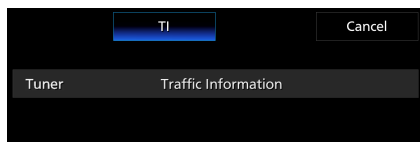

Configurazione radio (solo FM)

È possibile impostare i parametri relativi al sintonizzatore.

- 1 Sfiore **FM**.
- 2 Sfiore **>** sul lato sinistro dello schermo. Sfiore **SETUP**.

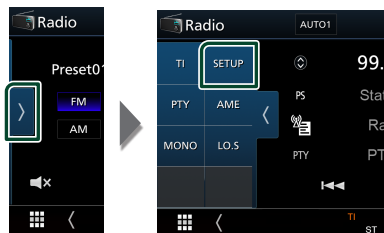

- Compare la schermata IMPOSTAZIONE radio.

- 3 Impostare ogni voce come segue.

■ AF

Quando il segnale trasmesso dalla stazione è debole, passa automaticamente alla stazione che trasmette lo stesso programma sulla stessa rete Radio Data System. L'impostazione predefinita è "ON".

■ Regional

Imposta se passare alla stazione solo nella regione specifica usando il comando "AF".

Radio digitale

Funzionamento di base della radio digitale

La maggior parte delle funzioni possono essere comandate dalla schermata Source control.

Per immettere la sorgente Radio digitale, sfiorare l'icona **Digital Radio** nella schermata di selezione sorgente. (P.10)

Schermata di controllo

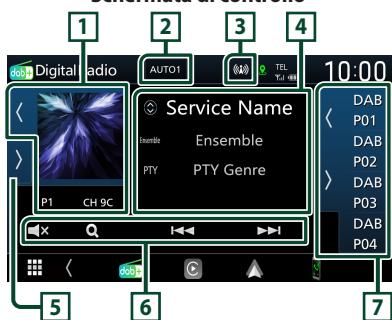

Aprire il cassetto

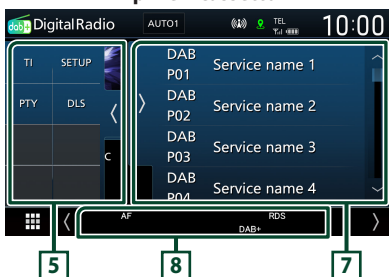

1 Area copertina

I dati dell'immagine vengono visualizzati se sono disponibili nel contenuto corrente.

Sfiorando è possibile nascondere/visualizzare l'area copertina.

P#: Numero preselezione

CH#: Display canale

2 Modalità di ricerca

Commuta la modalità di ricerca nella seguente sequenza; **AUTO1**, **AUTO2**, **MANUAL**.

- **AUTO1**: Sintonizza automaticamente un ensemble con buona ricezione.
- **AUTO2**: Consente di sintonizzare gli ensemble in memoria uno dopo l'altro.
- **MANUAL**: Consente di passare manualmente all'ensemble successivo.

3 Display indicatore

Visualizza la forza del segnale ricevuto.

4 Visualizzazione delle informazioni

Visualizza le informazioni della stazione attuale: Nome del servizio

Sfiorando è possibile commutare tra contenuto A, contenuto B e contenuto C.

- Contenuto A: Nome gruppo, genere PTY
- Contenuto B: Titolo canzone, Nome artista, DLS
- Contenuto C: Ora in riproduzione, Programma successivo, Qualità audio

5 Pannello delle funzioni

Toccare la parte sinistra dello schermo per visualizzare il pannello delle funzioni. Toccare nuovamente per chiudere il pannello.

- **TI**: Attiva la modalità Informazioni sul traffico. Per i dettagli, vedere **Informazioni sul traffico (P.28)**.
- **SETUP**: Visualizza la schermata CONFIGURAZIONE radio digitale. Per i dettagli, vedere **Configurazione radio digitale (P.29)**.
- **PTY**: Ricerca un programma impostando il tipo di programma. Per i dettagli, vedere **Ricerca per tipo di programma (P.27)**.
- **DLS**: Visualizzare la schermata segmento Dynamic Label (Etichetta dinamica).

6 Tasti operativi

- **Q**: Visualizza la schermata dell'elenco servizi. Per i dettagli sul funzionamento della ricerca, vedere **Ricerca servizio (P.28)**.
- **◀▶**: Sintonizza l'etichetta gruppo, l'etichetta servizio e il componente. La commutazione della modalità di ricerca può essere modificata (vedere **2** nella tabella).
- **✕**: Sfiorare per disattivare o non disattivare l'audio.

7 Elenco stazioni memorizzate

- Toccando **[<]** / **[>]** è possibile modificare le dimensioni di visualizzazione.
- Richiama l'etichetta servizio memorizzata.
- Se tenuto premuto per 2 secondi, memorizza l'etichetta servizio attuale.

8 Voci indicatore

- **DAB+**: Ricezione radio digitale.
- **RDS**: Ricezione Radio Data System.

Memorizzazione del servizio nella memoria preselezionata

È possibile memorizzare il servizio di ricezione corrente nella memoria.

1 Selezionare un servizio che si desidera memorizzare.

2 Sfiore **[>]** sul lato destro dello schermo.

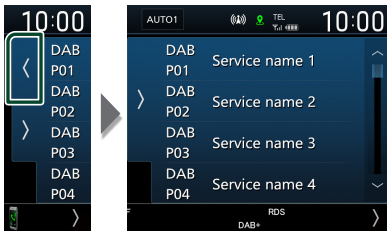

3 Toccare il nome del servizio in cui si intende memorizzare la stazione per 2 secondi.

Funzione di selezione

Ricerca per tipo di programma

È possibile sintonizzarsi su una stazione con un tipo di programma specifico quando si ascolta una radio digitale.

1 Sfiore **[>]** sul lato sinistro dello schermo. Sfiore **PTY**.

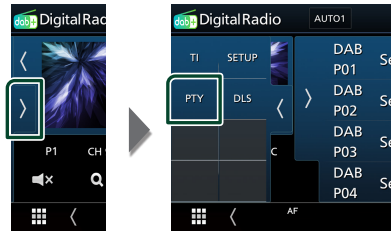

► Compare la schermata PTY Search (Ricerca PTY).

2 Selezionare un tipo di programma dall'elenco.

3 Sfiore **Search**.

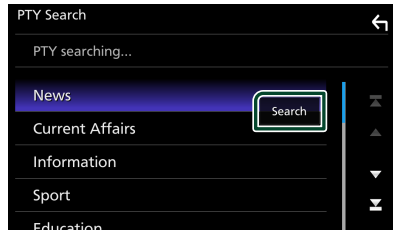

È possibile ricercare una stazione che trasmette il tipo di programma selezionato.

Ricerca servizio

È possibile selezionare un servizio da un elenco di tutti i servizi ricevuti.

1 Sfiocare .

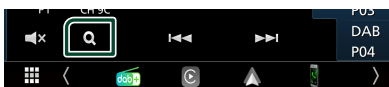

2 Selezionare il contenuto desiderato dall'elenco.

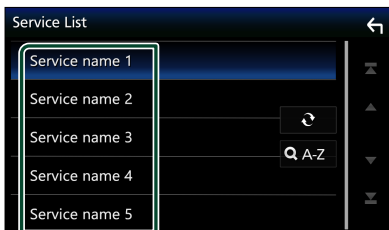

Tenere premuto per cercare l'elenco servizi più recente.



Visualizza la schermata tastiera.

Salta alla lettera inserita (ricerca alfabetica).

Informazioni sul traffico

È possibile ascoltare e guardare automaticamente le informazioni sul traffico quando inizia la trasmissione di un bollettino sul traffico. Tuttavia, questa funzione richiede una radio digitale che includa le informazioni TI.

1 Sfiocare sul lato sinistro dello schermo. Toccare **TI**.

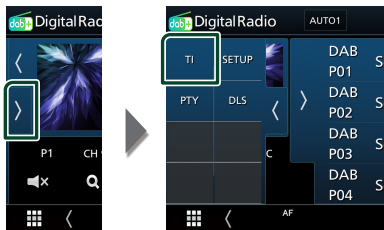

► La modalità Informazioni sul traffico è impostata.

Quando la trasmissione del bollettino sul traffico ha inizio

La schermata delle informazioni sul traffico viene visualizzata automaticamente.

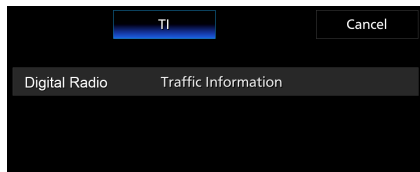

Configurazione radio digitale

È possibile configurare i parametri correlati alla radio digitale.

- 1 Sfiocare **▶** sul lato sinistro dello schermo. Sfiocare **SETUP**.

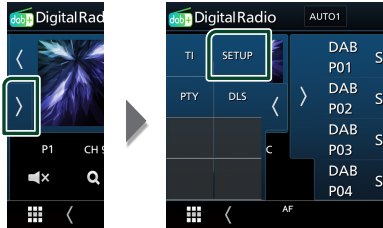

- ▶ Viene visualizzata la schermata CONFIGURAZIONE radio digitale.

- 2 Impostare ogni voce come segue.

■ Priority

Se lo stesso servizio viene fornito dalla radio digitale durante la ricezione Radio Data System, commuta automaticamente alla radio digitale. Se lo stesso servizio viene fornito anche dalla rete Radio Data System, qualora la ricezione della radio digitale dovesse affievolirsi, questo automaticamente commuta alla funzione Radio Data System.

■ Announcement Select

Seleziona il servizio di annunci prescelto. Per i dettagli, vedere **Impostazione annunci (P.29)**.

■ Related Service

Quando si seleziona "ON", l'unità passa a un servizio correlato (se presente) quando una rete di servizio Radio digitale non è disponibile.

L'impostazione predefinita è "OFF".

■ Antenna Power

Imposta l'alimentazione di corrente all'antenna della radio digitale. Impostare su "ON" quando l'antenna della radio digitale in uso è dotata di un amplificatore.

L'impostazione predefinita è "ON".

Impostazione annunci

Quando si avvia il servizio per il quale è stato selezionato "ON", si passa agli Annunci da qualsiasi sorgente per ricevere il servizio.

- 1 Sfiocare **Announcement Select** nella schermata CONFIGURAZIONE radio digitale.
 - ▶ Viene visualizzata la schermata Announcement Select.
- 2 Sfiocare ciascun elenco annunci per specificarne lo stato ON oppure OFF.

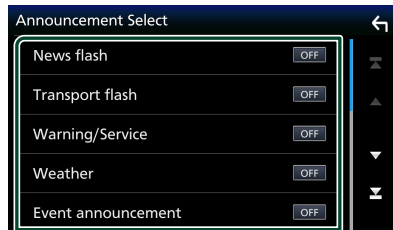

NOTA

- L'impostazione del volume durante la ricezione degli annunci viene memorizzato automaticamente. La volta successiva che si riceve un servizio di annunci, l'unità richiama automaticamente il volume memorizzato.

Controllo Bluetooth

L'impiego del Bluetooth consente di utilizzare varie funzioni: ascolto di file audio, effettuazione/ ricezione di telefonate.

Informazioni sull'uso delle periferiche Bluetooth®



"Bluetooth" è il nome di una tecnologia di radiocomunicazione ravvicinata senza filo ideata per periferiche mobili quali, ad esempio, i telefoni cellulari e i PC portatili.

I dispositivi Bluetooth possono comunicare tra loro senza alcun cavo di connessione.

NOTA

- Durante la guida, non eseguire operazioni complesse quali la composizione di numeri telefonici, l'uso della rubrica telefonica, ecc. Quando si eseguono queste operazioni, fermare il veicolo in un luogo sicuro.
- A seconda della versione Bluetooth dell'adattatore potrebbe non essere possibile connettervi determinate periferiche Bluetooth.
- Questa unità potrebbe non essere utilizzabile con alcuni dispositivi Bluetooth.
- Le condizioni di connessione potrebbero essere influenzate dalle circostanze ambientali circostanti.
- Quando si spegne l'apparecchio alcune periferiche Bluetooth si disconnettono.

Informazioni sul telefono cellulare e sul lettore audio Bluetooth

Quest'unità è conforme alle seguenti specifiche Bluetooth:

Versione

Bluetooth Ver. 5.0

Profilo

Telefono cellulare:

HFP (Hands Free Profile)

SPP (Profilo porta seriale)

PBAP (Phonebook Access Profile)

Lettore audio :

A2DP (Advanced Audio Distribution Profile)

AVRCP (Audio/Video Remote Control Profile)

Sound codec

SBC, AAC

NOTA

- La conformità allo standard Bluetooth delle unità che supportano la funzione Bluetooth è stata certificata seguendo la procedura prevista da Bluetooth SIG.
- Tuttavia è possibile che queste unità non riescano a comunicare con alcuni telefoni cellulari in base al tipo.

Registrare il dispositivo Bluetooth

Prima di usare la funzione Bluetooth, è necessario registrare il lettore audio Bluetooth o il telefono cellulare su questa unità.

Si possono registrare fino a 7 dispositivi Bluetooth.

NOTA

- Possono essere registrati fino a 7 dispositivi Bluetooth. Se si tenta di registrare l'8° dispositivo Bluetooth, il dispositivo Bluetooth che è stato connesso per primo verrà eliminato per registrare l'8°.

- 1 **Attivare la funzione Bluetooth sul proprio smartphone/telefono cellulare.**
- 2 **Ricercare l'unità ("DMX*****") dal proprio smartphone/telefono cellulare.**
- 3 **Utilizzare il proprio smartphone/telefono cellulare in base ai messaggi visualizzati.**

- **Confermare la richiesta sullo smartphone/telefono cellulare.**

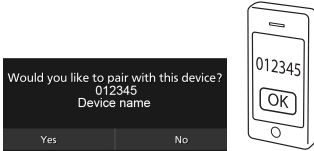

- Se viene richiesto un codice PIN, immettere il codice PIN ("0000").

4 Sfiurare **Yes**.

Quando la trasmissione dei dati e la connessione sono state completate, l'icona di connessione Bluetooth appare sullo schermo.

NOTA

- È anche possibile registrare il dispositivo Bluetooth sfiorando  sulla schermata Elenco dispositivi.
- Il nome del dispositivo selezionato al passaggio 2 può essere modificato. Vedere **Modificare il nome del dispositivo per Bluetooth (P.45)**.

Configurazione della connessione

1 Premere il tasto **MENU**.

- Viene visualizzato il menu a comparsa.

2 Sfiurare .



- Viene visualizzata la schermata **SETUP Menu**.

3 Toccare **Connection**.

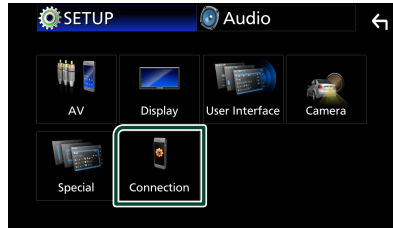

- Compare la schermata collegamenti.

Per ciascuna impostazione, fare riferimento alla seguente sezione.

- Commutare il dispositivo collegato **(P.32)**

Cambiare il dispositivo collegato

Se sono stati registrati due o più dispositivi Bluetooth, selezionare il dispositivo da utilizzare.

1 Toccare **Device List** nella schermata Configurazione collegamenti.

2 Toccare l'icona del dispositivo che si desidera collegare.



► L'icona della funzione del dispositivo collegato si accende.

– Telefono vivavoce Bluetooth:  

– Audio Bluetooth: 

– Apple CarPlay: 

– Android Auto: 

– Wireless Mirroring: 

NOTA

- Sfiando l'icona di una funzione illuminata si scollega il dispositivo.
- Se si sfiora l'icona del telefono Bluetooth/ funzione audio Bluetooth mentre si è connessi ad Apple CarPlay/Android Auto, viene visualizzato un messaggio di conferma per la disconnessione. Sfiore **Yes** per commutare i dispositivi.
- Anche se il dispositivo è compatibile con Apple CarPlay o Android Auto, le icone non vengono visualizzate quando:
 - Apple CarPlay è disattivato sul lato del dispositivo connesso.
 - Il dispositivo collegato supporta solo Android Auto cablato.
- È possibile visualizzare rapidamente la schermata Elenco dispositivi sfiorando l'icona **Device List** sulla schermata menu a comparsa (P.12).

Per eliminare il dispositivo Bluetooth registrato

1 Toccare  nella schermata Elenco dispositivi.



2 Toccare il nome del dispositivo da eliminare.

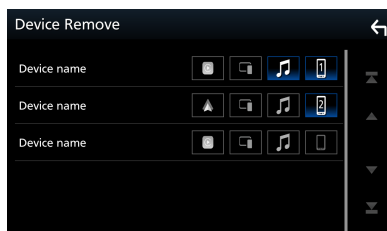

► Compare la schermata di conferma.

3 Sfiore **Yes**.

Riproduzione del dispositivo audio Bluetooth

La maggior parte delle funzioni può essere controllata dalla schermata di controllo sorgente.

Per selezionare la sorgente Bluetooth, sfiorare l'icona **Bluetooth Audio** nella schermata di selezione sorgente. (P.10)

Funzioni di base di Bluetooth

Schermata di controllo

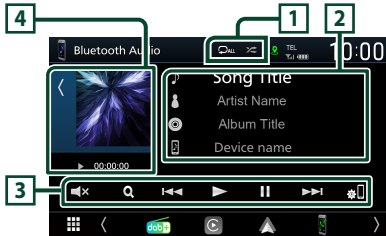

- : Ripete il brano/la cartella correnti. Ogni volta che si tocca il tasto, la modalità di ripetizione cambia nella seguente sequenza: Ripetizione file () , Ripetizione cartella () , Ripeti tutte le canzoni () , Ripetizione disattivata ()
- : Riproduce in modo casuale tutti i brani contenuti nella cartella corrente. Ogni volta che si tocca il tasto, la modalità casuale cambia nella seguente sequenza: Riproduzione casuale tutti () , Riproduzione casuale disattivata ()
- Le operazioni e le indicazioni del display possono variare in base alla disponibilità sul dispositivo collegato.

2 Visualizzazione delle informazioni *

- Viene visualizzato il nome delle informazioni del brano.
- Nome dispositivo connesso.

3 Tasti operativi *

- : Ricerca i file. Vedere **Ricerca file** (P.33).
- : Ricerca il contenuto precedente/ successivo. Sfiore e mantenere il contatto per avanzare/tornare indietro velocemente.
- : Riproduce.
- : Mette in pausa.
- : Sfiore per disattivare o non disattivare l'audio.

- : Viene visualizzata la schermata Elenco dispositivi. (P.32)

4 Indicatore della modalità di riproduzione/Tempo di riproduzione

- Sfiorendo / è possibile nascondere/visualizzare l'area copertina.
- , : Indicatore della modalità di riproduzione attuale
I significati delle singole icone sono i seguenti:
 (riproduzione), (avanzamento veloce),
 (riavvolgimento veloce), (pausa).

* Queste voci vengono visualizzate soltanto quando è collegato il lettore audio che supporta il profilo AVRCP.

NOTA

- Se i tasti funzione non sono visualizzati, azionare dal lettore.
- A seconda del telefono cellulare o del lettore audio, è possibile che l'audio si senta e possa essere regolato ma che le informazioni di testo non siano visualizzate.
- Se il volume è troppo basso, alzarlo sul telefono cellulare o sul lettore audio.

Ricerca file

- 1 Sfiore .
- 2 Sfiore il file o la cartella desiderata.



Quando si sfiora una cartella, viene visualizzato il relativo contenuto.

- 3 Sfiore la voce desiderata dall'elenco dei contenuti.

> Inizia la riproduzione.

NOTA

- Per le operazioni nella schermata elenco, vedere **Schermata di elenco** (P.12).

Utilizzo dell'unità vivavoce

Le funzioni del telefono possono essere utilizzate collegando il telefono Bluetooth a questa unità.

NOTA

- Mentre Apple CarPlay o Android Auto vengono connessi, la funzione vivavoce Bluetooth non può essere utilizzata. Può essere utilizzata solo la funzione Apple CarPlay o la funzione vivavoce Android Auto.

Effettuare una chiamata

1 Sfiore

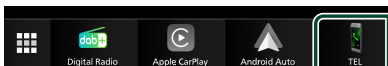

- Viene visualizzata la schermata Hands Free.

NOTA

- Se il proprio cellulare supporta PBAP, è possibile visualizzare la rubrica e gli elenchi chiamate sulla schermata del pannello a sfioramento quando il telefono cellulare è connesso.
 - Rubrica telefonica: fino a 1000 voci
 - Fino a 20 voci comprese chiamate effettuate, ricevute e perse

2 Selezionare un metodo di composizione.



- : Chiamata utilizzando i registri delle chiamate
- : Chiamata mediante rubrica telefonica
- : Chiamata mediante numero preselezionato
- : Chiamata mediante inserimento di un numero di telefono
- : Riconoscimento vocale (P.35)
- : Elenco dispositivi

● Selezionare il dispositivo da utilizzare

Quando si collegano due dispositivi, sfiorare per selezionare il telefono che si desidera utilizzare.

● Elenco dispositivi

1) Sfiore .

Viene visualizzata la schermata Elenco dispositivi.

NOTA

- Le icone di stato come quelle della batteria e dell'antenna vengono visualizzate per ciascun telefono cellulare collegato. Potrebbero differire da quelle visualizzate sul telefono cellulare.
- Se si imposta la modalità privata sul telefono cellulare si disattiva la funzione vivavoce.

Chiamata utilizzando l'elenco delle chiamate

1 Sfiore .

2 Selezionare il numero telefonico dall'elenco.

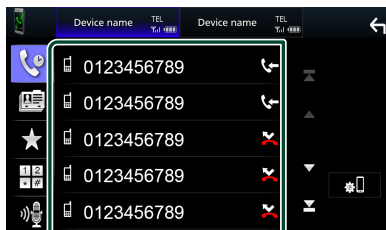

Chiamata tramite inserimento di un numero di telefono

1 Sfiore .

2 Inserire un numero telefonico utilizzando i tasti numerici.



3 Sfiore .

Chiamate mediante numeri memorizzati

- 1 Sfiore .
- 2 Sfiore il nome oppure il numero di telefono.

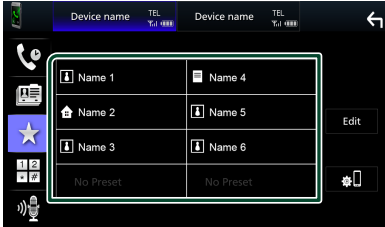

Chiamata mediante rubrica telefonica

- 1 Sfiore .
- 2 Selezionare la persona che si desidera chiamare dall'elenco.

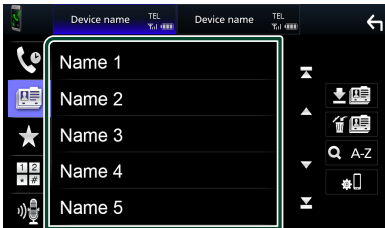

- 3 Selezionare il numero telefonico dall'elenco.

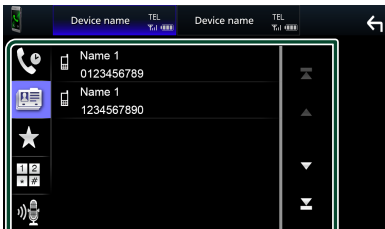

NOTA

- Se non sono state scaricate rubriche, sfiorando **Download Phonebook Now** si avvia lo scaricamento della rubrica.

Riconoscimento vocale

Si può accedere alla funzione di riconoscimento vocale del telefono cellulare collegato a quest'unità. Si può avviare una ricerca nella rubrica del telefono cellulare tramite comando vocale. (La funzionalità dipende dal telefono cellulare).

- 1 Premere il pulsante **VOICE**.



- Compare la schermata Voice Recognition.

- 2 Iniziare a parlare.

NOTA

- È possibile utilizzare la funzione di riconoscimento vocale sfiorando  sulla schermata Vivavoce.

Ricevere una chiamata

- 1 Sfiore  per rispondere a una chiamata telefonica o  per rifiutare una chiamata in arrivo.

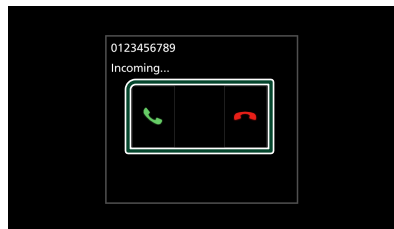

NOTA

- Mentre il controllo della telecamera è attivo, questa schermata non viene visualizzata anche se vi è una chiamata in entrata. Per visualizzare questa schermata, riportare la manopola del cambio della vettura alla posizione conducente.

Per terminare una chiamata

- 1 Durante la conversazione, sfiorare .

Operazioni durante una chiamata



● Regolare il volume della propria voce

- 1 Sfiore **Speech Quality**.
- 2 Sfiore ◀ o ▶ per **Microphone Level**.

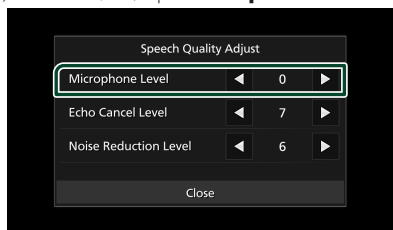

● Regolare il volume del ricevitore

Premere il tasto ▼ o ▲.



● Emettere il tono di composizione

Sfiore **DTMF** per visualizzare la schermata di inserimento tono.

È possibile inviare i toni sfiorando i tasti desiderati sulla schermata.

● Commutare l'uscita della voce parlante

Quando si sfiora / si commuta ogni volta l'uscita della voce del parlato tra il telefono cellulare e l'altoparlante.

● Avviso di chiamata

Quando si riceve una chiamata durante un'altra conversazione, è possibile rispondere alla chiamata appena ricevuta sfiorando . La chiamata corrente viene messa in attesa.

Ogni volta che si sfiora , il chiamante cambia. Quando si sfiora , la chiamata corrente termina e si passa alla chiamata in attesa.

● Quando si riceve una chiamata da un altro dispositivo connesso durante una chiamata

Sfiore per terminare la chiamata corrente e rispondere alla nuova chiamata. Sfiore per terminare la nuova chiamata e continuare con la chiamata corrente.

Numeri di telefono memorizzati

Su quest'unità è possibile registrare i numeri telefonici maggiormente impiegati.

- 1 Sfiore .
- 2 Sfiore **Edit**.



3 Selezionare dove preselezionare.

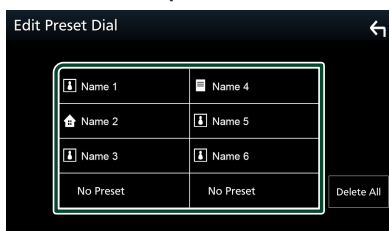

■ Delete all

Per eliminare tutti i numeri preselezionati, sfiorare **Delete all**, quindi sfiorare **Yes** nella schermata di conferma.

4 Selezionare come preselezionare.

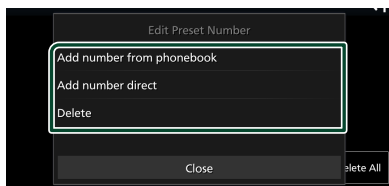

■ Add number from phonebook

Selezionare il numero da preselezionare dalla rubrica. Vedere **Chiamata mediante rubrica telefonica (P.35)**.

■ Add number direct

Immettere il numero di telefono direttamente e sfiorare **SET**. Vedere **Chiamata tramite inserimento di un numero di telefono (P.34)**.

■ Delete

Per eliminare un numero preselezionato, sfiorare **Delete**, quindi sfiorare **Yes** sulla schermata di conferma.

■ Trasferimento rubrica telefonica

È possibile trasferire la rubrica telefonica nello smartphone Bluetooth tramite PBAP.

1 Sfiore .

2 Sfiore .

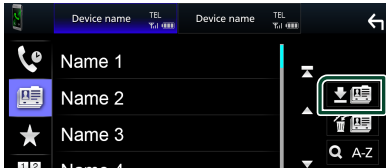

➤ Si avvia la trasmissione dei dati della rubrica.

NOTA

- Il numero massimo di voci della rubrica che è possibile trasferire all'unità è 1.000. I dati della rubrica che superano questo limite non possono essere trasferiti.

■ Cancellazione rubrica telefonica

1 Sfiore .

➤ Compare la schermata di conferma.

2 Sfiore **Yes**.

Configurazione vivavoce

È possibile eseguire varie impostazioni per la funzione vivavoce.

1 Premere il tasto **MENU**.

➤ Viene visualizzato il menu a comparsa.

2 Sfiore .



➤ Viene visualizzata la schermata **SETUP Menu**.

3 Toccare **Connection**.



➤ Compare la schermata collegamenti.

4 Sfiore **Bluetooth**

➤ Compare la schermata Bluetooth.

5 Sfiore **TEL SETUP**.

➤ Viene visualizzata la schermata **IMPOSTAZIONE TEL**.

6 Impostare ciascuna funzione come segue.

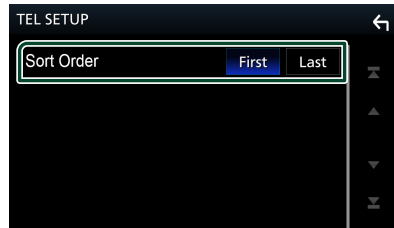

■ Sort Order

Impostare come ordinare i dati della rubrica dello smartphone/telefono cellulare.

First (Impostazione predefinita): Ordina i dati per nome.

Last: Ordina i dati per cognome.

7 Sfiore .



Altri componenti esterni

Telecamera di visualizzazione

▲ ATTENZIONE

La posizione delle linee guida per il parcheggio visualizzate sul monitor potrebbe differire dalle condizioni reali.

Prendere come riferimento le linee guida per il parcheggio reali e controllare visivamente.

NOTA

- Per collegare una telecamera, vedere **P.57**.
- Per usare una telecamera di visualizzazione posteriore, è necessario collegare un cavo REVERSE. (**P.58**)
- La schermata a retrovisione viene visualizzata quando si innesta la retromarcia (R).

Visualizzare la schermata telecamera

1 Premere il tasto MENU.

- Viene visualizzato il menu a comparsa.

2 Sfiore



- Viene visualizzata la schermata di visualizzazione della telecamera.

3 Regolare ciascuna voce come indicato di seguito.

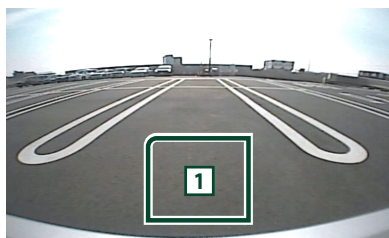

1 Telecamera disattivata

Sfiore per uscire dalla schermata telecamera.

Impostazione della telecamera

1 Premere il tasto MENU.

- Viene visualizzato il menu a comparsa.

2 Sfiore

- Viene visualizzata la schermata SETUP Menu.

3 Sfiore Camera.

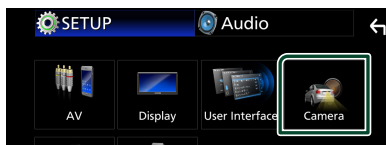

- Compare la schermata telecamera.

4 Impostare ogni voce come segue.

■ Rear Camera Message

Always display (Impostazione predefinita): visualizza sempre il messaggio di attenzione sulla schermata di interruzione della telecamera posteriore.

Clear after 5 seconds: visualizza il messaggio di attenzione per circa 5 secondi sulla schermata di interruzione della telecamera posteriore.

■ Parking Guidelines

È possibile visualizzare le linee guida per il parcheggio per facilitare il parcheggio quando si innesta la retromarcia (R). L'impostazione predefinita è "ON".

■ Guidelines Setup

Se si seleziona **ON** per **Parking Guidelines**, regolare le linee guida per il parcheggio. Vedere **Per regolare le linee guida per il parcheggio (P.39)**.

Per regolare le linee guida per il parcheggio

NOTA

- Innanzi tutto occorre installare la telecamera di visione posteriore nella posizione più appropriata seguendo le istruzioni con essa fornite.
- Durante la regolazione si raccomanda d'innestare il freno a mano per evitare che il veicolo si muova.

- 1 Sfiore **ON** di **Parking Guidelines** nella schermata **Telecamera**. (P.38)
- 2 Sfiore **Guidelines SETUP** nella schermata **Telecamera**.
- 3 Regolare le linee guida per il parcheggio selezionando il simbolo .

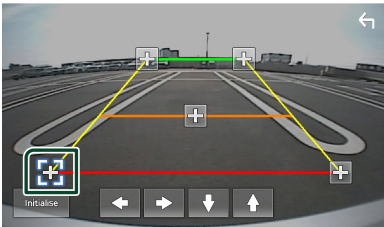

- 4 Regolazione della posizione del simbolo selezionato.

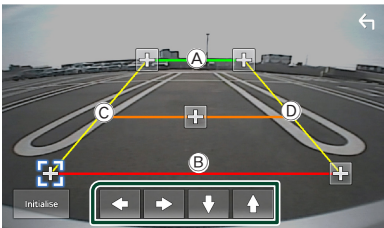

Assicurarsi che **A** e **B** siano orizzontalmente paralleli, e che **C** e **D** siano della stessa lunghezza.

NOTA

- Sfiore **Initialise** e quindi sfiorare **Yes** per impostare tutti i simboli  sulla posizione iniziale predefinita.

Impostazioni

Impostazione della schermata Monitor

È possibile regolare la qualità dell'immagine nella schermata video.

1 Premere il tasto **MENU**.

➤ Viene visualizzato il menu a comparsa.

2 Sfiurare .



➤ Viene visualizzata la schermata Screen Control.

3 Regolare ciascuna voce come indicato di seguito.



- Backlight
- Contrast
- Brightness
- Colour
- Tint
- Aspect

Selezionare la modalità di visualizzazione della schermata.

Auto (Impostazione predefinita): Visualizza i video completamente in verticale o in orizzontale senza modificare il rapporto.

Full: Cambia il rapporto aspetto del video e lo visualizza completamente sullo schermo.

Normal: Display con rapporto 4:3.

NOTA

- I parametri da regolare variano a seconda della sorgente corrente.

Impostazione del sistema

1 Premere il tasto **MENU**.

➤ Viene visualizzato il menu a comparsa.

2 Sfiurare .



➤ Per ciascuna impostazione, fare riferimento alla seguente sezione.

- Impostare AV (**P.43**)
- Impostazione display (**P.42**)
- Impostazione dell'interfaccia utente (**P.41**)
- Impostazione della telecamera (**P.38**)
- Impostazione speciale (**P.42**)
- Configurare la connessione (**P.31**)

Impostazione interfaccia utente

È possibile impostare i parametri dell'interfaccia utente.

- 1 Premere il tasto **MENU**.
 - Viene visualizzato il menu a comparsa.
- 2 Sfiore .
 - Viene visualizzata la schermata CONFIGURAZIONE.
- 3 Sfiore **User Interface**.



- Viene visualizzata la schermata User Interface.

4 Impostare ogni voce come segue.

■ Beep

Attiva o disattiva il volume tono tastiera. L'impostazione predefinita è "OFF".

■ Language

Seleziona una lingua.

■ Steering Remote Controller

Imposta la funzione desiderata nel telecomando sterzata. Vedere **Funzione di apprendimento del telecomando sterzata (P.41)**.

■ Time Format

Selezionare il formato di visualizzazione dell'ora.

"12-Hour"/"24-Hour" (predefinito)

■ Clock

■ Daylight Saving

■ Time Zone

■ Clock Adjust

È possibile impostare la data e l'ora.

Funzione di apprendimento del telecomando sterzata

Questa funzione è disponibile solo quando il veicolo è dotato del telecomando sterzata elettrico.

Se il telecomando sterzata non è conforme, l'apprendimento potrebbe non essere completato e potrebbe apparire un messaggio di errore.

1 Sfiore **Steering Remote Controller** nella schermata dell'interfaccia utente.

- Viene visualizzata la schermata del telecomando sterzata.

2 Sfiore la funzione che si desidera impostare.

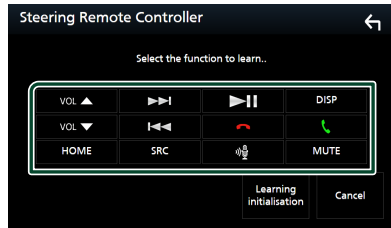

3 Tenere premuto il pulsante del telecomando sterzata.

4 Ripetere i passaggi 2 e 3, se necessario.

5 Sfiore .

NOTA

- Quando si cambia la funzione già appresa, selezionare la funzione dall'elenco delle funzioni al passaggio 2, quindi tenere premuto il pulsante che si desidera modificare.
- Confermare il contenuto della funzione impostabile nell'elenco delle funzioni. Non è possibile modificare l'elenco delle funzioni.

Impostazione speciale

È possibile impostare i parametri speciali.

- 1 **Premere il tasto MENU.**
 - Viene visualizzato il menu a comparsa.
- 2 **Sfiorare .**
 - Viene visualizzata la schermata CONFIGURAZIONE.
- 3 **Sfiorare Special.**

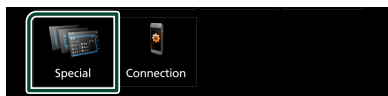

➤ Compare la schermata Speciale.

- 4 **Impostare ogni voce come segue.**

■ DEMO

Impostare il modo dimostrativo. L'impostazione predefinita è "ON".

■ Product Info

Visualizza le informazioni sul prodotto. Verificare il numero di serie di questa unità.

■ Software Information

Verificare la versione del software di questa unità. (P.42)

■ Open Source Licenses

Visualizza le licenze open source.

■ Initialise

Sfiorare **Initialise** e quindi sfiorare **Yes** per ripristinare tutte le impostazioni alle impostazioni iniziali predefinite.

Informazioni sul software

Verificare la versione del software di questa unità.

- 1 **Sfiorare Software Information nella schermata Speciale.**
- 2 **Confermare la versione del software.**

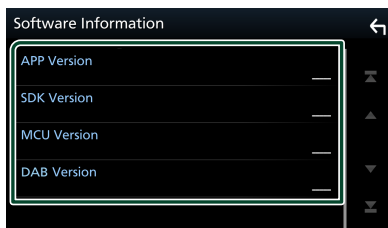

Impostazione display

- 1 **Premere il tasto MENU.**
 - Viene visualizzato il menu a comparsa.
- 2 **Sfiorare .**
 - Viene visualizzata la schermata CONFIGURAZIONE.
- 3 **Sfiorare Display.**

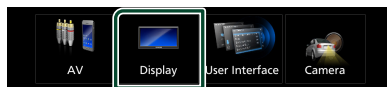

➤ Viene visualizzata la schermata Display.

- 4 **Impostare ogni voce come segue.**

■ Dimmer

Selezionare la modalità di attenuazione della luminosità.

OFF: La luminosità del display e dei tasti non si attenua.

ON: La luminosità del display e dei tasti si attenua.

SYNC (predefinito): Attiva o disattiva la funzione di attenuazione della luminosità (dimmer) in combinazione con l'accensione o lo spegnimento dell'interruttore di controllo delle luci della vettura.

■ OSD Clock

Selezionare se si desidera visualizzare l'orologio mentre si guardano file video su USB, ecc.

"ON" (Impostazione predefinita)/"OFF"

■ Wallpaper Customize

Modifica dell'immagine di sfondo. (P.42)

Modificare l'immagine di sfondo

- 1 **Sfiorare Wallpaper Customize nella schermata Display.**
- 2 **Selezionare un'immagine.**

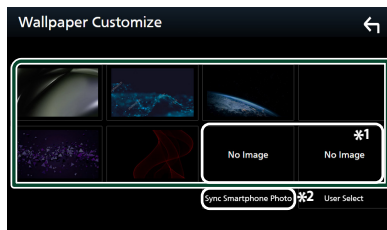

*1 Selezionare un'immagine originale in anticipo.

*2 Questa funzione è disponibile dopo aver installato MirrorAPP+ sull'iPhone o sullo smartphone Android. Vedere la descrizione dell'applicazione per i dettagli.

Per registrare l'immagine originale

È possibile caricare un'immagine dal dispositivo USB connesso e impostarla come immagine di sfondo.

Prima di eseguire questa procedura, è necessario collegare il dispositivo sul quale si trova l'immagine da caricare.

1 Sfiore User Select nella schermata di sfondo.

2 Selezionare l'immagine da caricare.

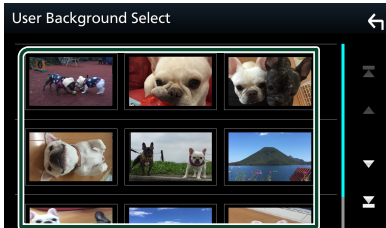

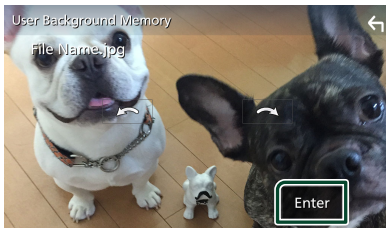

3 Sfiore Enter.



► L'immagine selezionata viene caricata e il display ritorna alla schermata di sfondo.

NOTA

- Sfiorendo  ruota in senso antiorario.
- Sfiorendo  ruota in senso orario.
- File di immagine: JPEG (.jpg, .jpeg), PNG (.png), BMP (.bmp)
- Numero massimo di pixel: 1200 x 1200
- Profondità di bit: 24 bit

Impostazione di AV

È possibile impostare i parametri AV.

1 Premere il tasto MENU.

► Viene visualizzato il menu a comparsa.

2 Sfiore .

► Viene visualizzata la schermata CONFIGURAZIONE.

3 Sfiore AV.

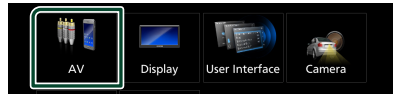

► Compare la schermata AV.

4 Impostare ogni voce come segue.

■ AV-OUT

Specificare se mettere in uscita il segnale della sorgente corrente dal terminale USCITA VIDEO.

“ON”/“OFF” (predefinito)

NOTA

- Le immagini possono essere emesse soltanto dalla sorgente USB (file video).

■ Driving Position

Selezionare la posizione della barra di controllo (a sinistra o a destra) mostrata sul pannello a sfioramento.

“Left” (predefinito)/“Right”

NOTA

- L'impostazione è disponibile quando un iPhone viene disconnesso.

■ Reverse with ATT

Quando la marcia viene portata in posizione di retromarcia (R), il volume del dispositivo viene regolato.

“ON” (Impostazione predefinita)/“OFF”

■ Guidance Volume

Regolare il livello del volume della guida. L'impostazione predefinita è “15”

■ Voice Recognition Volume

Regolare il livello del volume del riconoscimento vocale. L'impostazione predefinita è “15”

■ Phone Incoming Volume

Regolare il livello del volume in entrata del telefono. L'impostazione predefinita è "15"

■ Phone Calling/Talking Volume

Regolare il livello del volume delle chiamate/ conversazioni telefoniche. L'impostazione predefinita è "15"

■ Speech Quality Adjust

Regolare la qualità della voce.

Microphone Level: Regolare il livello di guadagno del microfono.

Echo Cancel Level: Regola il livello di cancellazione dell'eco.

Noise Reduction Level: Attenuare il disturbo generato nell'ambiente circostante senza modificare il volume del microfono. Utilizzare questa impostazione quando la voce del chiamante non è chiara.

Configurazione della connessione

1 Premere il tasto **MENU**.

➤ Viene visualizzato il menu a comparsa.

2 Sfiore .

➤ Viene visualizzata la schermata SETUP Menu.

3 Toccare **Connection**.



➤ Compare la schermata collegamenti.

4 Sfiore **Bluetooth**.

➤ Compare la schermata Bluetooth.

5 Impostare ciascun parametro come segue.

■ Bluetooth Device Name

È possibile modificare il nome del dispositivo Bluetooth.

Vedere **Modificare il nome del dispositivo per Bluetooth (P.45)**.

■ PIN Code

Visualizzare il codice PIN.

■ Bluetooth MAC Address

Visualizzare l'indirizzo MAC.

■ Auto Response *

Impostare il tempo di risposta automatico per rispondere a una chiamata in arrivo.

OFF (Impostazione predefinita): Disattiva la funzione di risposta automatica.

20/25/30: Imposta la durata della suoneria (secondi).

■ TEL SETUP

È possibile cambiare le impostazioni per la funzione vivavoce. Vedere **Configurazione vivavoce (P.37)**.

* Ha effetto il tempo di risposta automatica impostato su questa unità o il tempo impostato sullo smartphone/telefono cellulare, a seconda di quale dei due è più breve.

Modificare il nome del dispositivo per Bluetooth

- 1 Sfiore **Device Name** nella schermata Connessione.
 - Compare la schermata per modificare il nome dispositivo.
- 2 Sfiore .
- 3 Inserire il nome dispositivo.



- 4 Sfiore **Enter**.

Regolazione audio

È possibile regolare le varie impostazioni, come ad esempio il bilanciamento dell'audio o il livello del subwoofer.

1 Premere il tasto **MENU**.

➤ Viene visualizzato il menu a comparsa.

2 Sfiore .



➤ Per ciascuna impostazione, fare riferimento alla seguente sezione.

- Impostazione altoparlante/X'over **(P.46)**
- Controllo equalizzatore **(P.48)**
- Impostazione della posizione di ascolto/DTA **(P.50)**
- Controllo audio generale (Fader/Balance) **(P.47)**
- Impostare l'offset del volume **(P.49)**
- Impostare l'effetto sonoro **(P.49)**

Impostazione altoparlante/X'over (Crossover)

1 Premere il tasto **MENU**.

➤ Viene visualizzato il menu a comparsa.

2 Sfiore .

➤ Viene visualizzata la schermata Audio.

3 Sfiore **Speaker/X'over**.



4 Selezionare un tipo di veicolo.

È possibile impostare il tipo di vettura e la rete di altoparlanti, ecc.

Se si seleziona il tipo di vettura, l'opzione Delay Time Alignment viene impostata automaticamente (per la regolazione della temporizzazione dell'uscita audio di ciascun canale) in modo da ottenere i massimi effetti surround.

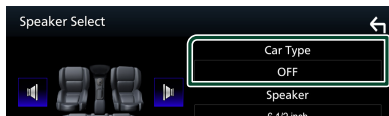

5 Sfiore l'altoparlante (1) che si desidera regolare e impostare ciascuna voce (2) nel modo seguente.

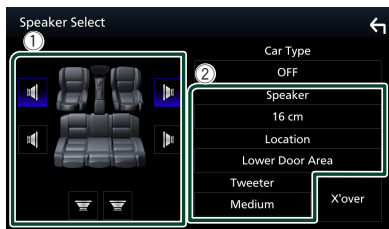

■ **Speaker**

È possibile selezionare un tipo di altoparlante e le sue dimensioni per ottenere l'effetto sonoro ottimale.

Quando sono impostati il tipo e la dimensione degli altoparlanti, la rete crossover degli altoparlanti viene impostata automaticamente.

■ **Location (Solo per anteriore, posteriore)**

Selezionare la posizione dell'altoparlante fissata.

■ **Tweeter (Solo per anteriore)**

Quando si selezionano gli altoparlanti anteriori è possibile impostare il tweeter.

None, Small, Medium, Large

■ **X'over**

Viene visualizzata la schermata Speaker crossover setup.

È possibile regolare la configurazione del crossover impostata automaticamente quando è stato selezionato il tipo di vettura.

Per i dettagli, vedere **Impostazione della rete crossover (P.47)**

Impostazione della rete crossover

È possibile impostare una frequenza crossover degli altoparlanti.

1 Sfiare X'over.



2 Sfiare l'altoparlante per impostare.



3 Impostare ogni voce come segue.

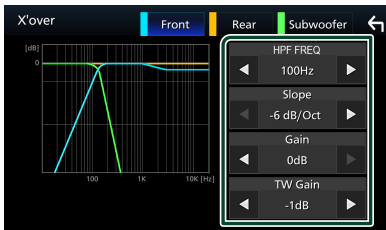

■ **HPF FREQ**

Regolazione filtro passa alto. (Quando è selezionato l'altoparlante anteriore o posteriore nella schermata Speaker Select)

■ **LPF FREQ**

Regolazione filtro passa basso. (Quando sulla schermata Speaker Select è selezionato Subwoofer)

■ **Slope*1**

Imposta una crossover slope.

■ **Gain**

Regola il livello dell'altoparlante anteriore, dell'altoparlante posteriore o del subwoofer.

■ **TW (Tweeter) Gain*2**

Regola il livello del tweeter. (Quando sulla schermata Speaker Select è selezionato Front)

■ **Phase Inversion*3**

Imposta la fase di uscita del subwoofer.

Selezionare **Phase Inversion** per spostare la fase di 180 gradi. (Quando sulla schermata Speaker Select è selezionato Subwoofer)

*1 Solo quando "LPF FREQ"/"HPF FREQ" è impostato su una modalità diversa da "Through" in **X'over**.

*2 Solo quando "Tweeter" è impostato su "Small", "Medium", "Large" in **Speaker Setup**.

*3 Solo quando "Subwoofer" è impostato su una modalità diversa da "None" in **Speaker Setup**.

Regolazione generale dell'audio

1 Premere il tasto MENU.

➤ Viene visualizzato il menu a comparsa.

2 Sfiare .

➤ Viene visualizzata la schermata Audio.

3 Sfiare Fader / Balance.



4 Impostare ogni voce come segue.

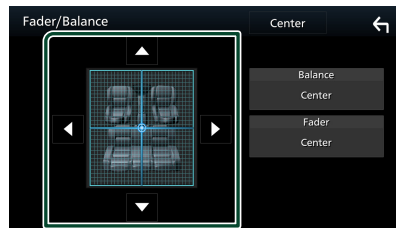

■ **Fader / Balance**

Regolare il bilanciamento del volume nella zona sfiata.

◀ e ▶ regolano il bilanciamento del volume tra i lati destro e sinistro.

▲ e ▼ regolano il bilanciamento del volume anteriore e posteriore.

■ **Center**

Cancelare la regolazione.

Controllo equalizzatore

È possibile regolare l'equalizzatore selezionando l'impostazione ottimale per ciascuna categoria.

- 1 Premere il tasto **MENU**.
 - Viene visualizzato il menu a comparsa.
- 2 Sfiocare .
- 3 Sfiocare **Equaliser**.



- 4 Sfiocare la schermata e impostare l'equalizzatore grafico come desiderato.

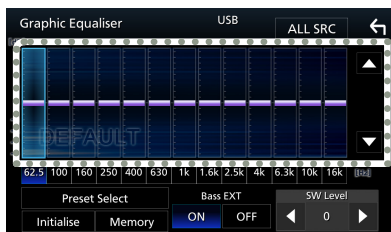

■ ALL SRC

Applicare la regolazione dell'equalizzatore a tutte le sorgenti. Sfiocare **ALL SRC** e quindi sfiocare **OK** sulla schermata di conferma.

■ Livello di guadagno (area cornice tratteggiata)

Regolare il livello del guadagno sfiocando la barra di ciascuna frequenza.

È possibile selezionare la barra di frequenza e regolare il suo livello tramite ▲, ▼.

■ Preset Select

Visualizza la schermata per richiamare la curva preimpostata dell'equalizzatore.

■ Initialise

L'attuale curva di equalizzazione torna piatta.

■ Memory

Salva la curva regolata dell'equalizzatore da "User1" a "User3".

■ Bass EXT (Impostazioni di estensione dei bassi)

Quando è attivata, le frequenze inferiori a 62,5 Hz vengono impostate allo stesso livello di guadagno di 62.5 Hz.

■ SW Level

Regola il volume del subwoofer.

Richiamare la curva EQ

- 1 Sfiocare **Preset Select**.
- 2 Selezionare la curva EQ.

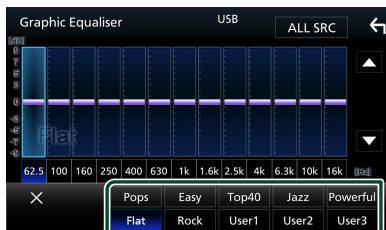

Salvare la curva EQ

- 1 Regolare la curva EQ.
- 2 Sfiocare **Memory**.
- 3 Selezionare dove salvare.

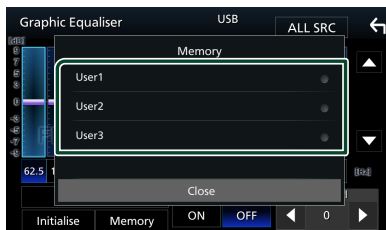

Offset volume

Regola in modo preciso il volume dell'attuale sorgente per ridurre al minimo la differenza di volume tra sorgenti diverse.

- 1 Premere il tasto MENU.**
 - Viene visualizzato il menu a comparsa.
- 2 Sfiurare .**
 - Viene visualizzata la schermata Audio.
- 3 Sfiurare Volume Offset.**



- 4 Sfiurare + o - per regolare il livello.**

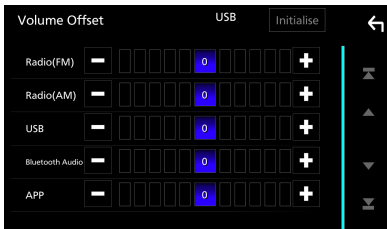

■ Initialise

Ritorna alle impostazioni iniziali.

* Se si è aumentato il volume, per poi ridurlo utilizzando "Volume Offset", l'audio riprodotto passando improvvisamente ad un'altra sorgente potrebbe avere un volume estremamente elevato.

Effetti sonori

È possibile impostare gli effetti sonori.

- 1 Premere il tasto MENU.**
 - Viene visualizzato il menu a comparsa.
- 2 Sfiurare .**
 - Viene visualizzata la schermata Audio.
- 3 Sfiurare Sound Effect.**



- 4 Impostare ogni voce come segue.**

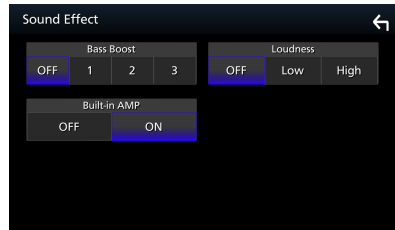

■ Bass Boost

Imposta la quantità dell'amplificazione dei bassi tra "OFF" / "1" / "2" / "3".

■ Loudness

Imposta la quantità di amplificazione dei toni bassi e alti.

"OFF", "Low", "High"

■ Built-in AMP

Accendere/spegnere l'amplificatore integrato.

Quando è collegato un amplificatore di potenza esterno, l'interruzione del flusso di corrente verso l'amplificatore integrato riduce la generazione di calore e produce un suono migliore.

"OFF", "ON"

Posizione di ascolto/DTA

Regolare il tempo di ritardo sonoro in modo che gli altoparlanti più vicini alla posizione selezionata abbiano un tempo di ritardo maggiore, causando l'arrivo del suono da ciascun altoparlante all'ascoltatore nello stesso momento.

1 Premere il tasto **MENU**.

➤ Viene visualizzato il menu a comparsa.

2 Sfiore .

➤ Viene visualizzata la schermata Audio.

3 Sfiore **Position/DTA**.



4 Selezionare la posizione di ascolto da **Front R** (anteriore destra), **Front L** (anteriore sinistra), **Front All** (anteriore tutto) e **All**.

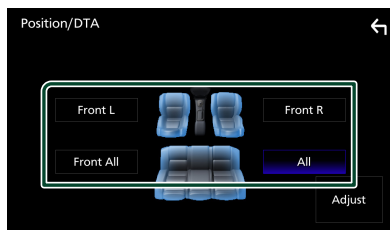

Controllo DTA posizione

È possibile effettuare la regolazione di precisione della posizione di ascolto.

1 Sfiore **Adjust**.

2 Sfiore **Delay**.

3 Sfiore ◀ o ▶ per regolare il tempo di ritardo dell'altoparlante selezionato.

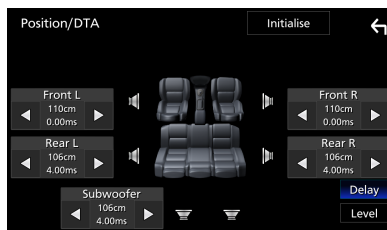

4 Sfiore **Level**.

5 Sfiore ◀ o ▶ per regolare il livello sonoro dell'altoparlante selezionato.

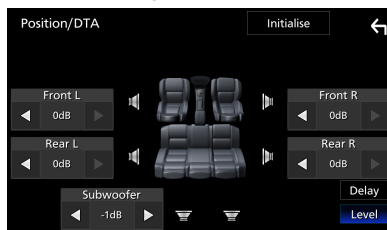

NOTA

- Per tornare all'impostazione iniziale di Ritardo e Livello, sfiorare **Initialise** e **Yes** nella schermata di conferma.

Telecomando

Questa unità può essere azionata utilizzando il telecomando KCA-RCDV340 (accessorio opzionale).

⚠ATTENZIONE

- Collocare il telecomando in un luogo da cui non si muoverà in sede di frenata o durante altre operazioni. Potrebbe verificarsi una situazione pericolosa se il telecomando dovesse cadere e incunearsi sotto i pedali durante la guida.
- Rischio di incendio o esplosione se la batteria viene sostituita con una di tipo errato. Assicurarsi di sostituire solo con lo stesso tipo.
- Rischio di incendio, esplosione o perdita di liquidi o gas infiammabili se la batteria viene lasciata in un ambiente circostante a temperatura estremamente elevata e/o viene sottoposta a una pressione dell'aria estremamente bassa. Il pacco batteria o le batterie non devono essere esposti a calore eccessivo come luce solare, fuoco o simili.
- Rischio di incendio, esplosione o perdita di liquidi o gas infiammabili se la batteria viene smaltita nel fuoco o in un forno caldo, ricaricata, messa in corto, schiacciata meccanicamente o tagliata.
- Se questo venisse a contatto con occhi o vestiti, sciacquare subito con acqua e consultare un medico.

📦 Installazione della batteria

Se il telecomando funziona solo a distanze più corte o non funziona affatto, è possibile che le batterie siano esaurite.

In questo caso, sostituire le batterie.

- 1 **Inserire due batterie "AAA"/"R03" con i poli \oplus e \ominus correttamente orientati, seguendo le indicazioni presenti nel vano batterie.**

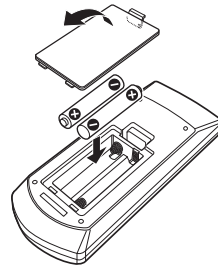

📦 Cambiare la modalità di funzionamento

Ruotare il selettore di modalità di funzionamento su "AUD."

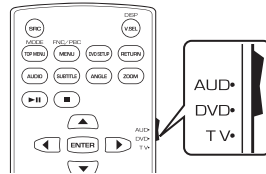

Funzioni dei tasti del telecomando

- Puntare il telecomando direttamente verso il sensore remoto sul frontalino.
- NON esporre il telecomando a una luce intensa (luce solare diretta o luce artificiale).

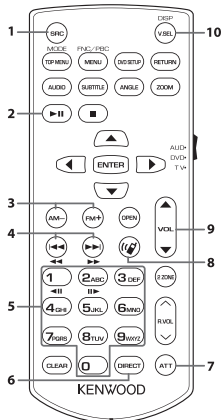

	Nome tasto	Funzione
1	SRC	Passa alla sorgente da riprodurre.
2	II	Riproduce o mette in pausa. Per le sorgenti radio e Radio digitale, commuta la modalità di ricerca.
3	FM+ AM-	Con la sorgente radio, selezionare la banda FM/AM da ricevere.
4	<< >>	Seleziona la traccia o il file da riprodurre. Per le sorgenti radio e Radio digitale, commuta alle stazioni di trasmissione ricevute dall'unità.
5	Tastierino numerico	Consente di immettere il numero da ricercare nella modalità ricerca diretta. Per i dettagli sulla modalità di ricerca diretta, vedere Modalità di ricerca diretta (P.52) .
6	DIRECT	Passa alla modalità di ricerca diretta. Per i dettagli sulla modalità di ricerca diretta, vedere Modalità di ricerca diretta (P.52) .
7	ATT	Disattiva/ripristina il suono
8	(📞)	Risponde quando si riceve una chiamata.

	Nome tasto	Funzione
9	VOL ▲ ▼	Regola il volume.
10	DISP	Commuta la schermata tra la sorgente corrente e la schermata dell'app dall'iPhone/dispositivo Android collegato.
-	Altro	Non utilizzata.

Modalità di ricerca diretta

Utilizzando il telecomando, è possibile passare direttamente alla frequenza del sintonizzatore.

NOTA

- Questa operazione non può essere effettuata per il dispositivo USB.

1 Premere il pulsante **DIRECT**.

I contenuti disponibili sono diversi a seconda del tipo di sorgente.

■ Radio

Valore frequenza

2 Premere i pulsanti numerici per entrare in una frequenza.

3 Premere il pulsante **<< o >>**.

► Il contenuto corrispondente al numero inserito viene riprodotto.

Collegamenti/Installazione

Questa sezione è dedicata all'installatore professionista.

Per motivi di sicurezza, affidare il cablaggio e il montaggio a professionisti. Consultare il rivenditore di audio per automobili.

Prima dell'installazione

Prima dell'installazione di quest'unità, osservare le seguenti precauzioni.

▲AVVERTENZE

- Se si collega il cavo di accensione (rosso) e il cavo della batteria (giallo) al telaio della vettura (massa), si potrebbe provocare un cortocircuito, dal quale potrebbe scaturire un incendio. Collegare sempre questi cavi all'alimentazione passante per la scatola fusibili.
- Non escludere il fusibile dal cavo di accensione (rosso) e dal cavo della batteria (giallo). L'alimentazione deve essere collegata ai cavi tramite il fusibile.
- Durante il cablaggio, assicurarsi di avvolgere del nastro isolante, per proteggere l'isolamento, attorno ai cavi, nei punti in cui entrano in contatto con le parti metalliche. La mancata osservanza di questa precauzione potrebbe causare incendi o scosse elettriche.

▲ATTENZIONE

- Installare quest'unità nella console del veicolo. Durante e immediatamente dopo l'uso dell'unità non toccare la parte metallica dell'unità stessa, poiché la temperatura delle parti metalliche, come ad esempio il termodispersore e il contenitore, può diventare molto alta.
- Per evitare lesioni dovute a bordi taglienti, ecc., non esporre la pelle di braccia e mani durante l'installazione dell'unità.
- Prestare attenzione a non schiacciare il cablaggio durante l'installazione.

NOTA

- Il montaggio e i collegamenti elettrici di questo prodotto richiedono competenza ed esperienza. Per garantire la massima sicurezza, affidare il montaggio e i collegamenti elettrici a tecnici qualificati.

- Collegare l'unità a massa ad un'alimentazione negativa a 12 V c.c.
- Non installare l'unità in un punto esposto alla luce solare diretta o a calore o umidità eccessivi. Evitare anche luoghi troppo polverosi o esposti a possibili spruzzi d'acqua.
- Se l'unità non è accesa ("There is an error in the speaker wiring. Please check the connections." (C'è un errore nel cablaggio dell'altoparlante. Controllare i collegamenti.), è possibile che il cavo dell'altoparlante sia in corto o a contatto con il telaio e che la funzione di protezione si sia attivata. Controllare quindi il cavo dell'altoparlante.
- Se l'accensione della vettura non prevede la posizione ACC, collegare i cavi dell'accensione ad un'alimentazione commutabile mediante la chiave di accensione. Se si collega il cavo di accensione ad un'alimentazione a tensione costante, come i cavi della batteria, la batteria potrebbe scaricarsi.
- Se la console ha un coperchio, installare l'unità in modo che il frontalino non urti contro il coperchio durante l'apertura e la chiusura.
- In caso di intervento del fusibile, verificare prima se l'eventuale contatto dei cavi ha provocato un cortocircuito e quindi sostituire il fusibile con uno di capacità identica.
- Isolare i cavi scollegati con nastro vinilico o un materiale simile. Per evitare cortocircuiti, non rimuovere i cappucci alle estremità dei cavi scollegati o dei terminali.
- Collegare correttamente i cavi degli altoparlanti ai corrispondenti terminali. L'unità potrebbe danneggiarsi o smettere di funzionare se si condividono i cavi ⊖ o se li si collega a qualsiasi parte metallica nel veicolo.
- Se al sistema sono collegati soltanto due altoparlanti, collegare i connettori ad entrambi i terminali di uscita anteriori o ad entrambi i terminali di uscita posteriori (non collegare contemporaneamente ai terminali anteriori e posteriori). Per esempio, se si collega il connettore ⊕ dell'altoparlante sinistro a un terminale di uscita frontale, non collegare il connettore ⊖ a un terminale di uscita posteriore.
- Dopo l'installazione dell'unità, controllare il corretto funzionamento di luci di arresto, lampeggiatori, tergicristalli, ecc.

Collegamenti/Installazione

- Non premere con decisione sulla superficie del pannello durante l'installazione dell'unità sul veicolo. In caso contrario, potrebbero comparire graffi, danni o malfunzionamenti.
- L'efficacia della ricezione potrebbe risultare compromessa in presenza di oggetti metallici in prossimità dell'antenna Bluetooth.

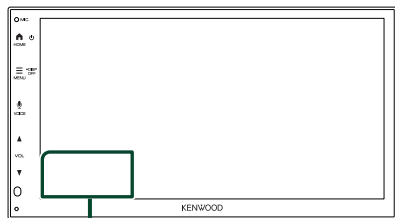

Unità antenna Bluetooth

Accessori in dotazione per l'installazione

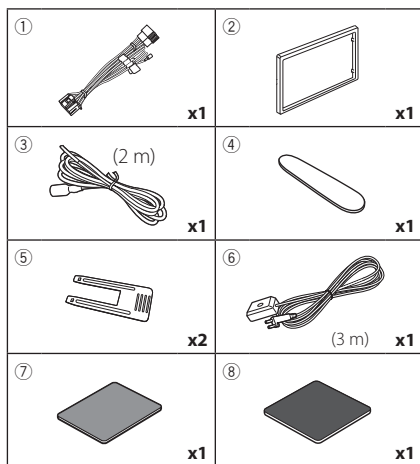

Procedura di installazione

- 1) Per evitare cortocircuiti, estrarre la chiave dall'accensione e scollegare il morsetto \ominus della batteria.
- 2) Effettuare le corrette connessioni dei cavi in ingresso e in uscita da ciascuna unità.
- 3) Collegare il cavo al cablaggio.
- 4) Prendere il connettore B dal cablaggio e collegarlo al connettore dell'altoparlante sul veicolo.
- 5) Prendere il connettore A dal cablaggio e collegarlo al connettore dell'alimentazione esterna sul veicolo.

- 6) Collegare il connettore del cablaggio all'unità.
- 7) Installare l'unità sul veicolo.
- 8) Ricollegare il terminale \ominus della batteria.
- 9) Premere il pulsante di ripristino.

Installazione dell'unità

Manicotto di montaggio

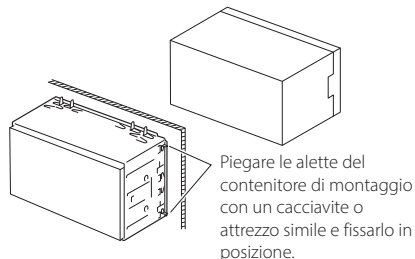

NOTA

- Verificare che l'unità sia saldamente installata in posizione. Se l'unità è instabile potrebbe non funzionare correttamente (ad esempio potrebbero verificarsi "salti" in fase di riproduzione).

Piastra di taglio

- 1) Fissare l'accessorio ② all'unità.

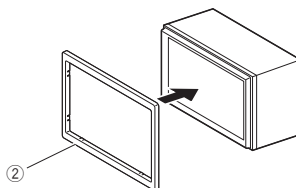

Installazione 1DIN (senza manicotto di montaggio)

È possibile installare l'unità in uno spazio di dimensioni di 1DIN rimuovendo le staffe destra, sinistra e posteriore.

- 1) Rimuovere le quattro viti nere dalla staffa posteriore, quindi rimuovere le due viti nere da ognuna delle staffe sinistra e destra.

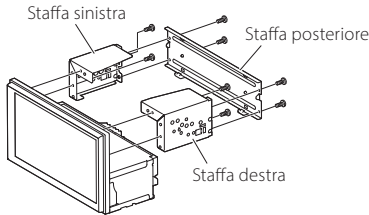

- 2) Allineare i fori dell'unità (su entrambi i lati) con la staffa di montaggio per veicolo e fissare l'unità con le viti (vendute separatamente).

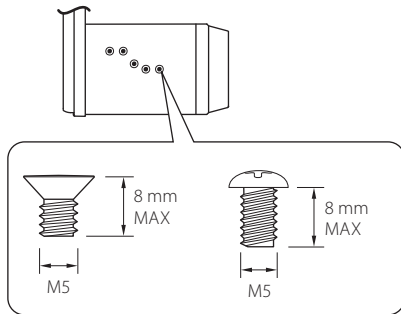

ATTENZIONE

Utilizzare solo le viti specificate. L'uso di viti non idonee potrebbe danneggiare l'unità.

Antenna GPS

L'antenna GPS è montata all'interno del veicolo. Deve essere installata in posizione quanto più orizzontale possibile per agevolare la ricezione dei segnali satellitari del GPS.

Per montare l'antenna GPS all'interno del veicolo:

- 1) Pulire il cruscotto o un'altra superficie di montaggio.
- 2) Rimuovere il separatore della piastra metallica (accessorio ⑧).
- 3) Premere la piastra metallica (accessorio ⑧) con decisione sul cruscotto o sulla relativa superficie di montaggio. Se necessario, è possibile piegare la piastra metallica (accessorio ⑧) per adattarla ad una superficie curva.
- 4) Staccare la carta protettiva del nastro biadesivo (accessorio ⑦) e utilizzarlo per fissare l'antenna GPS (accessorio ⑥) e la piastra metallica (accessorio ⑧).

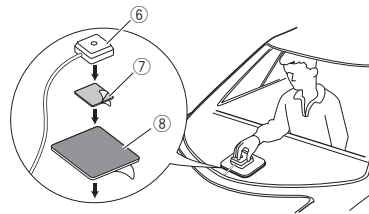

NOTA

- Utilizzare l'antenna GPS in dotazione. L'utilizzo di un'antenna GPS diversa da quella in dotazione può causare un calo di precisione di posizionamento.
- A seconda del tipo di vettura, la ricezione dei segnali satellitari del GPS potrebbe non essere possibile in caso di installazione interna.
- Installare questa antenna GPS in un'area distante da antenne utilizzate con radio CB o televisioni satellitari.
- L'antenna GPS deve essere installata in una posizione distante almeno 30 cm da smartphone/telefoni cellulari o altre antenne di trasmissione. Questi dispositivi di comunicazione possono interferire con i segnali trasmessi dal satellite GPS.
- La verniciatura dell'antenna GPS con una vernice (metallica) può comprometterne le prestazioni.

■ Rimozione della piastra di taglio

- 1) Inserire la chiave di estrazione (accessorio ④) tra la piastra di taglio e l'unità principale dalle griffe.

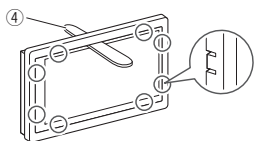

- 2) Tirare la piastra verso di sé.

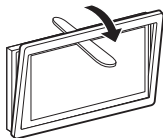

■ Rimozione dell'unità

- 1) Rimuovere la piastra di rivestimento facendo riferimento al passaggio 1 in "Rimozione della piastra di taglio".
- 2) Inserire la chiave di estrazione (accessorio ⑤) in profondità nella fessura tra le scanalature come mostrato in figura. (La sporgenza sulla punta della chiave di estrazione deve trovarsi di fronte all'unità).

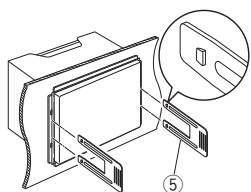

- 3) Con la chiave di estrazione inserita fissata, inserire l'altra chiave di estrazione nella fessura.

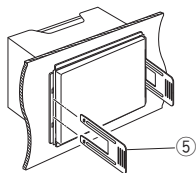

- 4) Estrarre per metà l'unità.

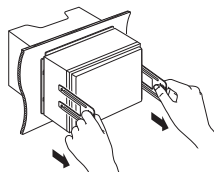

NOTA

- Fare attenzione a non ferirsi con i dadi di blocco sulla chiave di estrazione.

- 5) Estrarre completamente l'unità senza farla cadere.

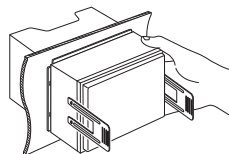

Collegare i fili ai terminali

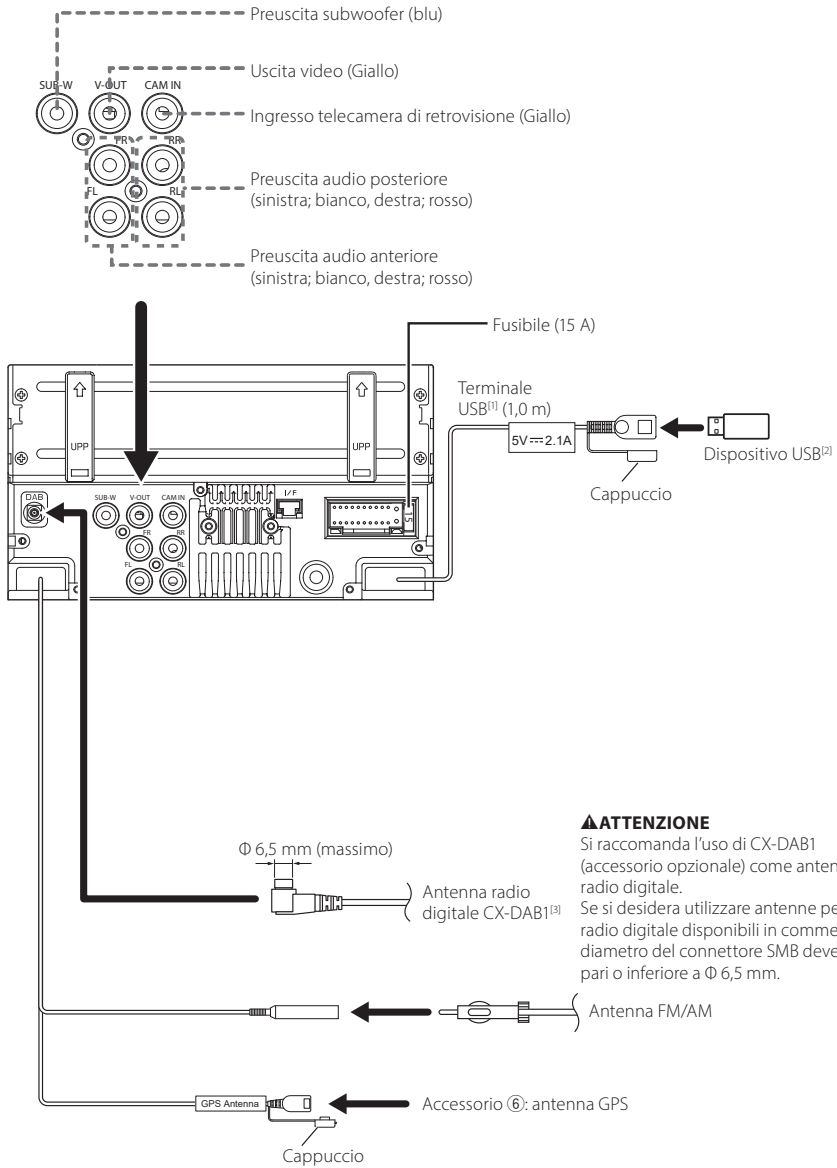

⚠ATTENZIONE

Si raccomanda l'uso di CX-DAB1 (accessorio opzionale) come antenna per radio digitale. Se si desidera utilizzare antenne per radio digitale disponibili in commercio, il diametro del connettore SMB deve essere pari o inferiore a Φ 6,5 mm.

[1] Corrente di alimentazione USB massima: CC 5 V $\overline{\overline{=}}$ 2,1 A

[2] Venduto separatamente

[3] Accessorio opzionale

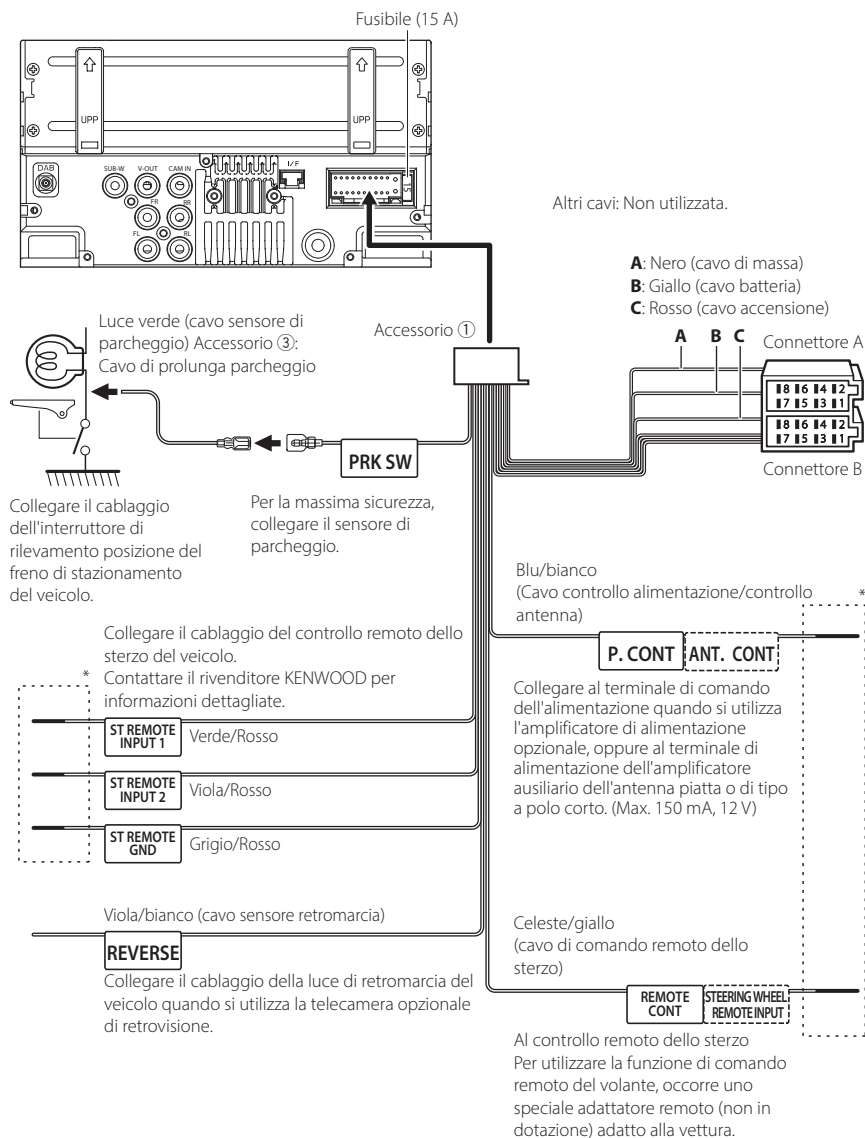

* Non rimuovere il cavo dal tubo termorestringente a meno che non si esegua un collegamento.

Connesione di un iPhone/ dispositivo Android

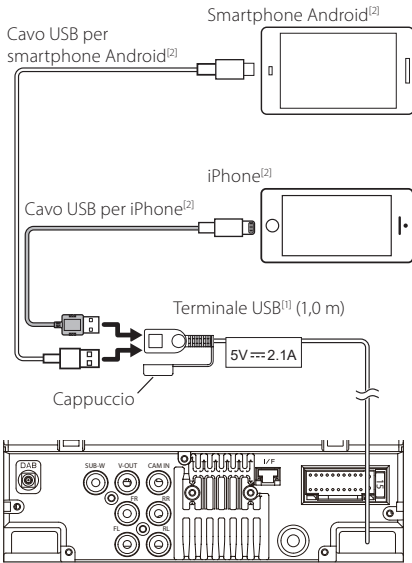

^[1] Corrente di alimentazione USB massima:
CC 5 V $\overline{\overline{=}}$ 2,1 A

^[2] Venduto separatamente

Guida alle funzioni del connettore ISO

Contatto	Colori e funzioni	
A-4	Giallo	Batteria
A-5	Blu	Antenna elettrica ^[1]
A-6	Arancione/bianco	Illuminazione
A-7	Rosso	Accensione (ACC)
A-8	Nero	Collegamento a terra (massa)
B-1/B-2	Viola (+)/ Viola/Nero (-)	Posteriore destro
B-3/B-4	Grigio (+)/ Grigio/Nero (-)	Anteriore destro
B-5/B-6	Bianco (+)/ Bianco/Nero (-)	Anteriore sinistro
B-7/B-8	Verde (+)/ Verde/Nero (-)	Posteriore sinistro

^[1] Max. 150 mA, 12 V

- Impedenza altoparlante: 4-8 Ω

ATTENZIONE

Prima di collegare i connettori ISO disponibili in commercio all'unità, controllare quanto segue:

- Assicurarsi che l'assegnazione del pin del connettore corrisponda all'unità KENWOOD.
- Prestare molta attenzione al cavo di alimentazione.
- Nel caso in cui il cavo della batteria e il cavo di accensione non corrispondano, cambiarli.
- Nel caso in cui la macchina non disponga di un cavo di accensione, utilizzare un'interfaccia disponibile in commercio.

Risoluzione dei problemi

Problemi e soluzioni

Se si verificano delle anomalie, consultare dapprima i possibili problemi nella tabella che segue.

NOTA

- Alcune funzioni di questa unità potrebbero essere disattivate a causa di alcune impostazioni effettuate sull'unità.
- Ciò che potrebbe sembrare un malfunzionamento nell'unità potrebbe essere soltanto il risultato di un lieve malfunzionamento o di un collegamento errato.

Relativi alle impostazioni

- **Impossibile impostare il subwoofer.**
- **Impossibile impostare la fase del subwoofer.**
- **Nessuna uscita dal subwoofer.**
- **Impossibile impostare il filtro passa basso.**
- **Impossibile impostare il filtro passa alto.**

Il subwoofer non è impostato su On.

- Impostare il subwoofer su On. Vedere **Impostazione altoparlante/X'over (P.46)**.

Relativi alle funzioni audio

La ricezione radio è scarsa.

L'antenna della vettura non è estesa.

- Estrarre completamente l'antenna.

Il cavo di controllo dell'antenna non è collegato.

- Collegare correttamente il cavo. Vedere **Collegare i fili ai terminali (P.57)**.

Impossibile selezionare una cartella.

La funzione di riproduzione casuale è attivata.

- Disattivare la funzione di riproduzione casuale.

L'audio salta quando viene riprodotto un file audio.

Le condizioni di registrazione non sono buone.

- Registrare nuovamente il file o utilizzare un'altra memoria USB.

Altro

Il tono sensore tocco non viene emesso.

Il jack di preuscita è in uso.

- Il tono sensore tocco non può essere emesso dal jack di preuscita.

Messaggi di errore

Quando l'unità non viene azionata correttamente, la causa del guasto viene visualizzata sullo schermo sotto forma di messaggio.

No Device (dispositivo USB)

Il dispositivo USB è selezionato come sorgente anche se non vi è alcun dispositivo USB collegato.

- Selezionare una sorgente diversa da USB. Collegare un dispositivo USB e selezionare nuovamente il dispositivo USB come sorgente.

Disconnected (lettore audio Bluetooth)

Il lettore audio Bluetooth è selezionato come sorgente anche se non vi è alcun lettore audio Bluetooth collegato.

- Cambiare la sorgente a una sorgente diversa da Bluetooth. Collegare un lettore audio Bluetooth e cambiare la sorgente nuovamente a Bluetooth.

No Media file

Il dispositivo USB collegato non contiene file audio riproducibili. È stato riprodotto un supporto contenente dati registrati non riproducibili dall'unità.

- Vedere **Supporti e file riproducibili (P.61)** e provare un altro dispositivo USB.

Appendice

Supporti e file riproducibili

Quest'unità consente di riprodurre vari tipi di supporti e file.

Informazioni sui file

I seguenti file audio e video sono supportati.

File audio riproducibili

	Formato	Velocità di trasferimento	Frequenza di campionamento	Numero bit
AAC-LC (.m4a)	MPEG2/4 AAC LC HE-AAC(V1,V2)	8 – 320 kbps, VBR	16 – 48 kHz	16 bit
MP3 (.mp3)	MPEG 1/2 Audio Layer 3	8 – 320 kbps, VBR	16 – 48 kHz	16 bit
WMA (.wma)	Profilo Windows Media Audio Standard L3 (Versione 7, 8, 9)	8 – 320 kbps	16 – 48 kHz	16 bit
PCM lineare (WAVE) (.wav)	Formato audio waveform RIFF	–	16 – 192 kHz	16/24 bit
FLAC (.flac)	flac	–	16 – 192 kHz	16/24 bit
Vorbis (.ogg)	vorbis	VBR	16 – 48 kHz	16 bit

NOTA

- I formati WMA e AAC protetti con sistema DRM non possono essere riprodotti.
- Anche se i file audio sono conformi agli standard elencati sopra, potrebbe essere impossibile riprodurli a seconda del tipo o delle condizioni del supporto o del dispositivo.

File video accettabili

	Profilo	Dimensioni max. dell'immagine	Velocità di trasferimento max.	Formato audio
MPEG-1 (.mpg, .mpeg)	–	352 × 240, 352 × 288	1,5 Mbps	MPEG Audio Layer 2
MPEG-2 (.mpg, .mpeg)	MP@ML	720 × 480, 720 × 576	8 Mbps	MPEG Audio Layer 2
H.264/MPEG-4 AVC (.mp4, .m4v, .avi, .flv)	Profilo linea di base, profilo principale	1920 × 1080 (30 fps)	8 Mbps	MP3, AAC
MPEG-4 (.mp4, .avi)	Profilo semplice avanzato	1920 × 1080 (30 fps)	8 Mbps	MP3, AAC
WMV (.wmv)	Profilo principale	1920 × 1080 (30 fps)	8 Mbps	WMA
MKV (.mkv)	Il formato video segue H.264/MPEG-4 AVC, MPEG-4			MP3, AAC

Limitazione della struttura dei file e delle cartelle

	Dispositivo USB
Numero massimo di livelli di cartelle	8
Numero massimo di file (per cartella)	999
Numero massimo di cartelle (per cartella)	9999
Numero massimo di cartelle (per dispositivo)	–

NOTA

- È possibile inserire il nome della cartella e il nome del file con al massimo 255 caratteri a singolo byte.
- I file nella cartella il cui nome inizia con un punto (.) non possono essere riprodotti.

Specifiche

■ Sezione monitor

Dimensioni dell'immagine
: 6,8 pollici (diagonale)

Sistema di visualizzazione
: Pannello LCD TN trasparente

Sistema di trasmissione
: Matrice attiva TFT

Numero di pixel
: 1.843,200 (1024 H × 600 V × RGB)

Pixel effettivi
: 99,99%

Disposizione dei pixel
: Strisce verticali RGB

Retroilluminazione
: LED

■ Sezione interfaccia USB

Standard USB
: USB 2.0 High Speed

Sistema file

- Aggiornamento SW USB: FAT32
- Riproduzione USB: FAT16/32/exFAT/NTFS

Corrente massima
: CC 5 V  2,1 A

Convertitore D/A
: 24 bit

Decoder audio
: MP3/ WMA/ OGG/ AAC/ WAV/ FLAC

Decoder video
: MPEG1/ MPEG2/ MPEG4/ WMV/ H.264/ MKV

Risposta in frequenza

- 192 kHz : 20 – 20.000 Hz
- 96 kHz : 20 – 20.000 Hz
- 48 kHz : 20 – 20.000 Hz
- 44,1 kHz : 20 – 20.000 Hz

Distorsione armonica totale
: 0,2% (1 kHz)

Rapporto segnale-rumore
: 75 dB

Intervallo dinamico
: 93 dB

■ Sezione Wi-Fi

Standard LAN wireless
: IEEE 802.11 a/n/ac

Intervallo di frequenza
: 5 GHz (5,745 – 5,825 GHz)

Canali
: 5 GHz: 149 canali

Velocità di trasferimento (MAX)
: 11a: 54 Mbps / 11n: 150 Mbps / 11ac: 433 Mbps

Potenza di uscita
: 5 GHz/SISO: 13,78 dBm

■ Sezione Bluetooth

Tecnologia
: Bluetooth Ver. 5.0

Frequenza
: 2,402 – 2,480 GHz

Potenza di uscita RF (E.I.R.P.)
: -1,73 dBm (AVE), Classe di potenza 2

Gamma di comunicazione massima
: linea di visuale circa 10 m

Audio Codec
: SBC/ AAC

Profilo (Supporto multiprofilo)

- HFP (Hands Free Profile) 1,7
- SPP (Profilo porta seriale) 1.2
- A2DP (Advanced Audio Distribution Profile) 1,3
- AVRCP (Audio/Video Remote Control Profile) 1,6
- PBAP (Phonebook Access Profile) 1,2

■ Sezione DSP

Equalizzatore grafico
Banda: 13 bande
Frequenza (BAND1 – 13)
: 62,5/100/160/250/400/630/1 k/1,6 k/2,5 k/4 k/
6,3 k/10 k/16 k Hz

Guadagno
: -9/-8/-7/-6/-5/-4/-3/-2/-1/0/
+1/+2/+3/+4/+5/+6/+7/+8/+9 dB

X'Over a 2 vie

Filtro passa alto

Frequenza: Diretta, 30/ 40/ 50/ 60/ 70/ 80/ 90/ 100/
120/ 150/ 180/ 220/ 250 Hz

Slope: -6/-12/-18/-24 dB/Oct.

Guadagno: -8/-7/-6/-5/-4/-3/-2/-1/0 dB

Filtro passa basso

Frequenza: 30/ 40/ 50/ 60/ 70/ 80/ 90/ 100/ 120/
150/ 180/ 220/ 250 Hz, Diretta

Slope: -6/-12/-18/-24 dB/Oct.

Guadagno: -8/-7/-6/-5/-4/-3/-2/-1/0 dB

Fase

: Normale / Inversa

Posizione

Ritardo anteriore/ posteriore/subwoofer

: 0-6,1 m (incremento 0,01 m)

Guadagno

: -8 – 0 dB

Livello subwoofer

: -40 – +6 dB

Sezione sintonizzatore FM

Gamma di frequenza (incrementi)

: 87,5 – 108,0 MHz (50 kHz)

Sensibilità utile (S/R : 30 dB)

: 5 dB μ V (5,1 dB μ V/75 Ω)

Risposta in frequenza (\pm 3,0 dB)

: 30 Hz – 14 kHz

S/N (dB)

: 50 dB (MONO)

Separazione stereo

: 35 dB (1 kHz)

Sezione sintonizzatore AM

Gamma di frequenza (incrementi)

: 531 - 1611 kHz (9 kHz)

Sensibilità utile

: 99 μ V (40 dB μ)

Sezione Radio digitale

Intervallo di frequenza

BAND III: 174,928 – 239,200 MHz

Sensibilità

: -98 dBm

Rapporto S/N

: 75 dB

Sezione connettore antenna radio digitale

Tipo di connettore

: SMB

Tensione di uscita

: CC 12 V

Corrente massima

: < 100 mA

Sezione video

Sistema colori dell'ingresso video esterno

: NTSC/PAL

Livello ingresso video esterno (jack RCA)

: 1 Vp-p /75 Ω

Livello uscita video (jack RCA)

: 1 Vp-p /75 Ω

Sezione audio

Uscita potenza massima (anteriore e posteriore)

: 50 W \times 4

Potenza ampiezza di banda completa

(a meno di 1% THD)

: 22 W \times 4

Banda di frequenza in uscita

: 20 – 20.000 Hz

Livello preuscita (V)

: 2,5 V/10 k Ω

Impedenza di preuscita

: 100 Ω

Impedenza altoparlante

: 4 – 8 Ω

Gen.

Tensione di esercizio

: batteria auto da 12 V CC

Dimensioni di installazione (Largh. \times Alt. \times Prof.)

: 181,7 \times 112 \times 85,7 mm

Dimensioni unità principale di installazione (L \times A \times P)

: 178 \times 100 \times 85,7 mm (senza manicotto)

Peso

: 1,28 kg

(Compresi manicotto e piastra di rivestimento)

NOTA

- Anche se il numero di pixel effettivi per il display a cristalli liquidi è pari a 99,99% o più, 0,01% dei pixel potrebbe non illuminarsi o potrebbe funzionare in modo non corretto.

Le specifiche sono soggette a modifica senza preavviso.

Informazioni su questa unità

■ Copyright

- La parola denominativa e i loghi Bluetooth® sono marchi di fabbrica registrati di proprietà di Bluetooth SIG, Inc. e il loro uso è concesso su licenza a JVC/KENWOOD Corporation. Gli altri marchi e nomi commerciali sono di proprietà dei rispettivi proprietari.
- Windows Media è un marchio registrato o marchio di Microsoft Corporation negli Stati Uniti e in altri paesi.
- Questo prodotto è protetto da determinati diritti di proprietà intellettuale di Microsoft. L'uso o la distribuzione di tale tecnologia al di fuori di questo prodotto è vietato senza una licenza da Microsoft.
- L'uso del Made for Apple badge significa che un accessorio è stato progettato per collegarsi specificamente al prodotto Apple identificato nel badge e ha ottenuto la certificazione del sviluppatore per soddisfare gli standard di performance Apple. Apple non è responsabile per il funzionamento di questo dispositivo o per la conformità con gli standard di sicurezza e regolamentari. Si prega di notare che l'uso di questo accessorio con un prodotto Apple può influenzare le prestazioni wireless.
- Apple, Apple CarPlay, iPhone, Siri e Lightning sono marchi di Apple Inc., registrati negli Stati Uniti e in altri paesi.
- App Store è un marchio di Apple Inc., registrato negli Stati Uniti e in altri paesi.
- iOS è un marchio o marchio registrato di Cisco negli Stati Uniti e in altri paesi e viene utilizzato sotto licenza.
- Google, Android, Google Play, Android Auto e altri marchi sono marchi di Google LLC.
- Per utilizzare Android Auto sul tuo cruscotto, avrai bisogno di un telefono Android 8 o superiore, un piano dati attivo e l'app Android Auto.
- USB Type-C® e USB-C® sono marchi registrati di USB Implementers Forum.
- MirrorAPP+ è un marchio di Gigaboyz.com Limited.
- Wi-Fi® è un marchio registrato di Wi-Fi Alliance®.
- Il logo Wi-Fi CERTIFIED™ è un marchio di certificazione di Wi-Fi Alliance®.
- THIS PRODUCT IS LICENSED UNDER THE AVC PATENT PORTFOLIO LICENSE FOR THE PERSONAL USE OF A CONSUMER OR OTHER USES IN WHICH IT DOES NOT RECEIVE REMUNERATION TO (i) ENCODE VIDEO IN COMPLIANCE WITH THE AVC STANDARD ("AVC VIDEO") AND/OR (ii) DECODE AVC VIDEO THAT WAS ENCODED BY A CONSUMER ENGAGED IN A PERSONAL ACTIVITY AND/OR WAS OBTAINED FROM A VIDEO PROVIDER LICENSED TO PROVIDE AVC VIDEO. NO LICENSE IS GRANTED OR SHALL BE IMPLIED FOR ANY OTHER USE. ADDITIONAL INFORMATION MAY BE OBTAINED FROM MPEG LA, L.L.C. SEE [HTTP://WWW.MPEGLA.COM](http://www.mpegla.com)
- THIS PRODUCT IS LICENSED UNDER THE VC-1 PATENT PORTFOLIO LICENSE FOR THE PERSONAL AND NON-COMMERCIAL USE OF A CONSUMER TO (i) ENCODE VIDEO IN COMPLIANCE WITH THE VC-1 STANDARD ("VC-1 VIDEO") AND/OR (ii) DECODE VC-1 VIDEO THAT WAS ENCODED BY A CONSUMER ENGAGED IN A

PERSONAL AND NON-COMMERCIAL ACTIVITY AND/OR WAS OBTAINED FROM A VIDEO PROVIDER LICENSED TO PROVIDE VC-1 VIDEO. NO LICENSE IS GRANTED OR SHALL BE IMPLIED FOR ANY OTHER USE. ADDITIONAL INFORMATION MAY BE OBTAINED FROM MPEG LA, L.L.C. SEE [HTTP://WWW.MPEGLA.COM](http://www.mpegla.com)

- libFLAC
Copyright (C) 2000,2001,2002,2003,2004,2005,2006,2007,2008,2009 Josh Coalson
Redistribution and use in source and binary forms, with or without modification, are permitted provided that the following conditions are met:
 - Redistributions of source code must retain the above copyright notice, this list of conditions and the following disclaimer.
 - Redistributions in binary form must reproduce the above copyright notice, this list of conditions and the following disclaimer in the documentation and/or other materials provided with the distribution.
 - Neither the name of the Xiph.org Foundation nor the names of its contributors may be used to endorse or promote products derived from this software without specific prior written permission.

THIS SOFTWARE IS PROVIDED BY THE COPYRIGHT HOLDERS AND CONTRIBUTORS "AS IS" AND ANY EXPRESS OR IMPLIED WARRANTIES, INCLUDING, BUT NOT LIMITED TO, THE IMPLIED WARRANTIES OF MERCHANTABILITY AND FITNESS FOR A PARTICULAR PURPOSE ARE DISCLAIMED. IN NO EVENT SHALL THE FOUNDATION OR CONTRIBUTORS BE LIABLE FOR ANY DIRECT, INDIRECT, INCIDENTAL, SPECIAL, EXEMPLARY, OR CONSEQUENTIAL DAMAGES (INCLUDING, BUT NOT LIMITED TO, PROCUREMENT OF SUBSTITUTE GOODS OR SERVICES; LOSS OF USE, DATA, OR PROFITS; OR BUSINESS INTERRUPTION) HOWEVER CAUSED AND ON ANY THEORY OF LIABILITY, WHETHER IN CONTRACT, STRICT LIABILITY, OR TORT (INCLUDING NEGLIGENCE OR OTHERWISE) ARISING IN ANY WAY OUT OF THE USE OF THIS SOFTWARE, EVEN IF ADVISED OF THE POSSIBILITY OF SUCH DAMAGE.

- libvorbis
Copyright (c) 2002-2008 Xiph.org Foundation
Redistribution and use in source and binary forms, with or without modification, are permitted provided that the following conditions are met:
 - Redistributions of source code must retain the above copyright notice, this list of conditions and the following disclaimer.
 - Redistributions in binary form must reproduce the above copyright notice, this list of conditions and the following disclaimer in the documentation and/or other materials provided with the distribution.
 - Neither the name of the Xiph.org Foundation nor the names of its contributors may be used to endorse or promote products derived from this software without specific prior written permission.

THIS SOFTWARE IS PROVIDED BY THE COPYRIGHT HOLDERS AND CONTRIBUTORS "AS IS" AND ANY EXPRESS OR IMPLIED WARRANTIES, INCLUDING, BUT NOT LIMITED TO, THE IMPLIED WARRANTIES OF MERCHANTABILITY AND FITNESS FOR A PARTICULAR PURPOSE ARE DISCLAIMED. IN NO EVENT SHALL THE FOUNDATION OR CONTRIBUTORS BE LIABLE FOR ANY

DIRECT, INDIRECT, INCIDENTAL, SPECIAL, EXEMPLARY, OR CONSEQUENTIAL DAMAGES (INCLUDING, BUT NOT LIMITED TO, PROCUREMENT OF SUBSTITUTE GOODS OR SERVICES; LOSS OF USE, DATA, OR PROFITS; OR BUSINESS INTERRUPTION) HOWEVER CAUSED AND ON ANY THEORY OF LIABILITY, WHETHER IN CONTRACT, STRICT LIABILITY, OR TORT (INCLUDING NEGLIGENCE OR OTHERWISE) ARISING IN ANY WAY OUT OF THE USE OF THIS SOFTWARE, EVEN IF ADVISED OF THE POSSIBILITY OF SUCH DAMAGE.

• libogg

Copyright (c) 2002, Xiph.org Foundation Redistribution and use in source and binary forms, with or without modification, are permitted provided that the following conditions are met:

- Redistributions of source code must retain the above copyright notice, this list of conditions and the following disclaimer.
- Redistributions in binary form must reproduce the above copyright notice, this list of conditions and the following disclaimer in the documentation and/or other materials provided with the distribution.
- Neither the name of the Xiph.org Foundation nor the names of its contributors may be used to endorse or promote products derived from this software without specific prior written permission.

THIS SOFTWARE IS PROVIDED BY THE COPYRIGHT HOLDERS AND CONTRIBUTORS "AS IS" AND ANY EXPRESS OR IMPLIED WARRANTIES, INCLUDING, BUT NOT LIMITED TO, THE IMPLIED WARRANTIES OF MERCHANTABILITY AND FITNESS FOR A PARTICULAR PURPOSE ARE DISCLAIMED. IN NO EVENT SHALL THE FOUNDATION OR CONTRIBUTORS BE LIABLE FOR ANY DIRECT, INDIRECT, INCIDENTAL, SPECIAL, EXEMPLARY, OR CONSEQUENTIAL DAMAGES (INCLUDING, BUT NOT LIMITED TO, PROCUREMENT OF SUBSTITUTE GOODS OR SERVICES; LOSS OF USE, DATA, OR PROFITS; OR BUSINESS INTERRUPTION) HOWEVER CAUSED AND ON ANY THEORY OF LIABILITY, WHETHER IN CONTRACT, STRICT LIABILITY, OR TORT (INCLUDING NEGLIGENCE OR OTHERWISE) ARISING IN ANY WAY OUT OF THE USE OF THIS SOFTWARE, EVEN IF ADVISED OF THE POSSIBILITY OF SUCH DAMAGE.

■ **Informazioni sullo smaltimento delle vecchie apparecchiature elettriche ed elettroniche e delle batterie (valide per i Paesi europei che hanno adottato sistemi di raccolta differenziata)**

I prodotti e le batterie che recano questo simbolo (bidone della spazzatura barrato con una croce) non devono essere eliminati come rifiuti solidi urbani.

I prodotti elettrici ed elettronici nonché le batterie devono essere riciclati in appositi centri attrezzati anche per la gestione dei prodotti da essi derivati.

Per informazioni dettagliate sui centri di riciclaggio più vicini si suggerisce di chiedere al proprio rivenditore.

Un appropriato riciclo e smaltimento aiuta a conservare la natura e a prevenire effetti nocivi alla salute e all'ambiente.





Dichiarazione di conformità relativa alla direttiva RE 2014/53/UE

Dichiarazione di conformità relativa alla direttiva RoHS 2011/65/UE

Produttore:

JVCケンウッド Corporation
3-12, Moriyacho, Kanagawa-ku, Yokohama-shi,
Kanagawa 221-0022, JAPAN

Rappresentante UE:

JVCケンウッド Europe B.V.
Remdementsweg 20 B-9, 3641 SL Mijdrecht, PAESI
BASSI

English

Hereby, JVCケンWOOD declares that the radio equipment DMX6523DABS is in compliance with Directive 2014/53/EU. The full text of the EU declaration of conformity is available at the following internet address:

Français

Par la présente, JVCケンWOOD déclare que l'équipement radio DMX6523DABS est conforme à la directive 2014/53/UE. L'intégralité de la déclaration de conformité UE est disponible à l'adresse Internet suivante :

Deutsch

Hiermit erklärt JVCケンWOOD, dass das Funkgerät DMX6523DABS der Richtlinie 2014/53/EU entspricht. Der volle Text der EU-Konformitätserklärung steht unter der folgenden Internetadresse zur Verfügung:

Nederlands

Hierbij verklaart JVCケンWOOD dat de radioapparatuur DMX6523DABS in overeenstemming is met Richtlijn 2014/53/EU. De volledige tekst van de EU-verklaring van overeenstemming is te vinden op het volgende internetadres:

Italiano

Con la presente, JVCケンWOOD dichiara che l'apparecchio radio DMX6523DABS è conforme alla Direttiva 2014/53/UE. Il testo integrale della dichiarazione di conformità UE è disponibile al seguente indirizzo internet:

Español

Por la presente, JVCケンWOOD declara que el equipo de radio DMX6523DABS cumple la Directiva 2014/53/UE. El texto completo de la declaración de conformidad con la UE está disponible en la siguiente dirección de internet:

Português

Deste modo, a JVCケンWOOD declara que o equipamento de rádio DMX6523DABS está em conformidade com a Diretiva 2014/53/UE. O texto integral da declaração de conformidade da UE está disponível no seguinte endereço de internet:

Polska

Niniejszym, JVCケンWOOD deklaruje, że sprzęt radiowy DMX6523DABS jest zgodny z dyrektywą 2014/53/UE. Pełny tekst deklaracji zgodności EU jest dostępny pod adresem:

Český

Společnost JVCケンWOOD tímto prohlašuje, že rádiové zařízení DMX6523DABS splňuje podmínky směrnice 2014/53/EU. Plný text EU prohlášení o shodě je dostupný na následující internetové adrese:

Magyar

JVCケンWOOD ezennel kijelenti, hogy a DMX6523DABS rádióberendezés megfelel a 2014/53/EU irányelvnek. Az EU konformitási nyilatkozat teljes szövege az alábbi weboldalon érhető el:

Hrvatski

JVCケンWOOD ovim izjavljuje da je radio oprema DMX6523DABS u skladu s Direktivom 2014/53/EU. Celoviti tekst deklaracije Europske unije o usklađenosti dostupan je na sljedećoj internet adresi:

Svenska

Härmed försäkras JVCケンWOOD att radioutrustningen DMX6523DABS är i enlighet med direktiv 2014/53 / EU. Den fullständiga texten av EU-försäkran om överensstämmelse finns på följande Internetadress:

Suomi

JVCケンWOOD julistaa täten, että radiolaitte DMX6523DABS on direktiivin 2014/53/EU mukainen. EU-vaatimustenmukaisuusvaakuutus löytyy kokonaisuudessaan seuraavasta internet-osoitteesta:

Slovensko

S tem JVCケンWOOD izjavlja, da je radijska oprema DMX6523DABS v skladu z Direktivo 2014/53/EU. Celotno besedilo direktive EU o skladnosti je dostopno na tem spletnem naslovu:

Slovensky

Spoločnosť JVCケンWOOD týmto vyhlasuje, že rádiové zariadenie DMX6523DABS vyhovuje smernici 2014/53/EÚ. Celý text EÚ vyhlásenia o zhode nájdete na nasledovnej internetovej adrese:

Dansk

Herved erklærer JVCケンWOOD, at radioustyret DMX6523DABS er i overensstemmelse med Direktiv 2014/53/EU. EU-overensstemmelseserklæringens fulde ordlyd er tilgængelig på følgende internetadresse:

Norsk

JVCケンWOOD erklærer herved at radioustyret DMX6523DABS er i samsvar med Direktiv 2014/53/EU. Den fullstendige teksten til EU-konformitetserklæringen er tilgjengelig på følgende internetadresse:

Ελληνικά

Με το παρόν, η JVCケンWOOD δηλώνει ότι ο ραδιοεξοπλισμός DMX6523DABS συμμορφώνεται με την Οδηγία 2014/53/ΕΕ. Το πλήρες κείμενο της δήλωσης συμμόρφωσης της ΕΕ είναι διαθέσιμο στην ακόλουθη διεύθυνση στο διαδίκτυο:

Eesti

Käesolevaga JVCケンWOOD kinnitab, et DMX6523DABS raadiovarustus on vastavuses direktiiviga 2014/53/EL. Eli vastavusdeklaratsiooni terviktekst on kättesaadav järgmisel internetiaadressil:

Latviešu

JVCケンWOOD ar šo deklarē, ka radio aparatūra DMX6523DABS atbilst direktīvas 2014/53/ES prasībām. Pilns ES atbilstības deklarācijas teksts ir pieejams šādā tīmekļa adresē:

Lietuviškai

Šiuo JVCケンWOOD pažymi, kad radijo įranga DMX6523DABS atitinka 2014/53/EB direktyvos reikalavimus. Visą EB direktyvos atitikties deklaracijos tekstą galite rasti šiuo internetini adresu:

Malti

B'dan, JVCケンWOOD jiddikjara li t-tagħmir tar-radio DMX6523DABS huwa konformi mad-Direttiva 2014/53/UE. It-test kollu tad-dikjarazzjoni ta' konformità huwa disponibbli fl-indirizz intranet li ġej:

Українська

Таким чином, компанія JVCケンウッド заявляє, що радіобладання DMX6523DABS відповідає Директиві 2014/53/EU. Повний текст декларації про відповідність ЄС можна знайти в Інтернеті за такою адресою:

Türkçe

Burada, JVCケンWOOD DMX6523DABS radyo ekipmanının 2014/53/AB Direktifine uygun olduğunu bildirir. AB uyumluluk deklarasyonunun tam metni aşağıdaki internet adresinde mevcuttur.

Русский

JVCケンWOOD настоящим заявляет, что радиооборудование DMX6523DABS соответствует Директиве 2014/53/EU. Полный текст декларации соответствия ЕС доступен по следующему адресу в сети Интернет:

Limba română

Prin prezenta, JVCケンWOOD declară că echipamentul radio DMX6523DABS este în conformitate cu Directiva 2014/53/UE. Textul integral al declarației de conformitate UE este disponibil la următoarea adresă de internet:

Български език

С настоящото JVCケンWOOD декларира, че радиооборудването на DMX6523DABS е в съответствие с Директива 2014/53/ЕС. Пълният текст на ЕС декларацията за съответствие е достъпен на следния интернет адрес:

URL : <https://www.kenwood.com/euukdoc/>

Important Notice on Software

Software License on This Product

The software embedded in this product comprises a number of independent software components, each of which is copyrighted by JVCKENWOOD Corporation or by a third party.

This product uses software components that are based on an End-User License Agreement (hereinafter called "EULA") stipulated by JVCKENWOOD Corporation and by third parties.

The EULA dictates the availability of the source codes of free-software components as a prerequisite to distributing them in executable form under the terms of the GNU General Public License or the Lesser General Public License (hereinafter called "GPL/LGPL"). To get information about the software components that are subject to the terms of the GPL/LGPL, please visit the following Website:

Website URL <https://www2.jvckenwood.com/gpl/>

Queries concerning the contents of the source code or the like will not be accepted.

Please note that software components based on a EULA that is not subject to the terms of the GPL/LGPL or those that have been developed or created by JVCKENWOOD Corporation will be excluded from the scope of source code disclosure.

Because licenses to use software components distributed under the GPL/LGPL are offered to the customers for free of charge, no warranty is granted to the customers, whether explicitly or implicitly, to the extent of the applicable laws.

Unless otherwise stipulated by the applicable laws or agreed upon in writing, the copyright holders or those who are entitled to modify and redistribute the software components are not held responsible for any and all damages resulting from their use or from inability to use them. For more information about the terms of use of the software components, required items of compliance and so on, please refer to the GPL/LGPL.

Customers wishing themselves to use a software component that is subject to the GPL/LGPL embedded in this product are encouraged to read the terms of the corresponding license before use. Because each individual license is prescribed by a third party other than JVCKENWOOD Corporation, the original (English) of the license is presented.

EULA

Software License Agreement

JVCKENWOOD Corporation (hereinafter called "Licensor") holds either the copyright to the embedded software or the right to sublicense it. This agreement establishes the conditions under which the customer uses this "Licensed Software."

The customer shall agree to the terms of this license agreement before proceeding to use Licensed Software.

This agreement is deemed to have taken effect when the customer (hereinafter called "User") has used a product implementation of Licensed Software.

The Licensed Software may contain software Licensor has been licensed to use by third parties directly or indirectly. Some third parties may have terms of use prescribed for their customers, apart from this Software License Agreement. This agreement does not apply to such software. Be sure to consult "Important Notice on Software" as presented separately.

Article 1 (General)

Licensor grants to User a non-exclusive, non-assignable right of use Licensed Software within the country where the User purchases the Product (hereinafter the "Country") (except for the exception provided for in Paragraph 1, Article 3).

Article 2 (Right of Use)

1. The rise of use granted under this agreement is the right to use Licensed Software in this product.
2. User may not duplicate, copy, modify, add to, translate or otherwise alter, or loan licensed Software and the associated literature in whole or in part.
3. Use of Licensed Software is limited to a private extent, and Licensed Software may not be distributed, licensed or sublicensed for any purposes whatsoever, including commercial use.
4. User shall use Licensed Software as per the instruction manual or instructions given in the help file and may not use or duplicate data in violations of the regulations of the Copyright Law or other governing laws by using Licensed Software in whole or in part.

Article 3 (Terms of License)

1. In assigning this product, User may not retain the original copy of the embedded Licensed Software (including associated literature, updates and upgrades) and any duplicates and associated literature with regard to the license to use Licensed Software. User may transfer Licensed Software only to the condition of binding the assignee to abide by the terms of this Software License Agreement.
2. User may not reverse-engineer, disassemble, decompile or otherwise analyze the source code of Licensed Software.

Article 4 (Rights to Licensed Software)

All rights to Licensed Software and the associated literature, including copyrights, shall reside with Licensor or the original right holder who has granted the Right of Use and right to sublicense to Licensor (hereinafter referred to as "Original Right Holder"), and User does not have any rights other than Right of Use granted hereunder with regard to Licensed Software and the associated literature.

Article 5 (Exemption Granted to Licensor)

1. Licensor and Original Right Holder do not assume any responsibility for damages caused to User or third parties resulting from the exercise by User of the license granted hereunder, unless otherwise provided by any law to the contrary.
2. Licensor does not warrant Licensed Software to be merchantable, compatible and fit for specific purposes.

Article 6 (Responsibility for Third Parties)

If disputes over the infringement of third parties' intellectual property rights, such as copyrights and patent rights, arise out of the use of Licensed Software by User, User shall resolve these disputes at User's own expenses while keep Licensor and Original Right Holder harmless.

Article 7 (Secrecy Obligation)

User shall keep confidential Licensed Software provided hereunder, information contained in the associated literature or the like and those provisions of this agreement not yet in public knowledge and may not disclose or leak these to third parties without prior written consent from Licensor.

Article 8 (Cancellation of the Agreement)

Licensor reserves the right to cancel this agreement forthwith and claim compensation from User for the damages caused by such cancellation when User:

- (1) Breaches any of the provisions of this agreement, or
- (2) Has received a petition for seizure, provisional seizure, provisional disposition or any other kind of compulsory execution.

Article 9 (Destruction of Licensed Software)

If this agreement is terminated under the provision of the foregoing paragraph, User shall destroy Licensed Software, along with all associated literature and its duplicates, within two (2) weeks from the date of termination.

Article 10 (Copyright Protection)

1. Copyrights and all other intellectual property rights relating to Licensed Software shall reside with Licensor and Original Right Holder and in no circumstances with User.
2. User shall abide by the laws relating to copyrights and intellectual property rights in using Licensed Software.

Article 11 (Export Control)

1. Licensed Software and the associated literature or the like may not be exported to places outside the Country (including transmission outside the Country over the Internet or the like).
2. User agrees that Licensed Software is subject to export controls imposed by the Country and the United States of America.
3. User agrees to comply with all the international and domestic laws that apply to this software (U.S. Export Administration Regulations and regulations established by the U.S., the Country and their governmental agencies regarding usage by end users and export destinations).

Article 12 (Miscellaneous)

1. Even if this agreement is invalidated in part by law, all other provisions shall remain in effect.
2. Licensor and User shall consult each other in good faith to resolve any matters not provided for in this agreement or questions arising from the interpretation of this agreement.
3. Licensor and User agree that this agreement is governed by the law of Japan and that all disputes involving claims and obligations that may arise out of this agreement will be settled by arbitration at the Tokyo District Court as the court of first instance.

KENWOOD